

Piège photographique  
Trail camera | Cámara trampa  
Fotofalle | Fotocamera da esplorazione  
Armadilha fotográfica  
# PIE1076



FR – Guide d'utilisation.....	3
EN – User guide .....	17
ES – Manual de instrucciones .....	30
DE – Gebrauchsanleitung.....	44
IT – Manule d'uso .....	59
PT – Guia de utilização.....	73



### **DECLARATION UE DE CONFORMITE SIMPLIFIÉE**

NUM'AXES déclare que l'équipement du type PIE1076 est conforme à la directive 2014/30/UE (CEM). Le texte complet de la déclaration UE de conformité est disponible sur le site internet suivant : <https://www.numaxes.com>

### **SIMPLIFIED EU DECLARATION OF CONFORMITY**

NUM'AXES declares that the equipment type PIE1076 is in compliance with Directive 2014/30/EU (EMC). The full text of the EU declaration of conformity is available on the following website: <https://www.numaxes.com>

### **DECLARACIÓN DE CONFORMIDAD UE SIMPLIFICADA**

NUM'AXES declara que el equipo tipo PIE1076 cumple con la Directiva 2014/30/UE (CEM). El texto completo de la declaración UE de conformidad está disponible en el siguiente sitio web: <https://www.numaxes.com>

### **VEREINFACHTE EU-KONFORMITÄTSERKLÄRUNG**

NUM'AXES erklärt, dass der gerätetyp PIE1076 der Richtlinie 2014/30/EU entspricht. Der vollständige Text der EU-Konformitätserklärung ist auf der folgenden Website verfügbar: <https://www.numaxes.com>

### **DICHIARAZIONE DI CONFORMITÀ UE SEMPLIFICATA**

NUM'AXES dichiara che l'apparecchiatura tipo PIE1076 è conforme alla Direttiva 2014/30/UE (CEM). Il testo completo della dichiarazione di conformità UE è disponibile sul seguente sito Web: <https://www.numaxes.com>

### **DECLARAÇÃO DE CONFORMIDADE DA UE SEMPLIFICADA**

A NUM'AXES declara que o equipamento tipo PIE1076 está em conformidade com a Diretiva 2014/30/EU (CEM). O texto completo da declaração de conformidade da UE está disponível no seguinte site: <https://www.numaxes.com>

## 1. Contenu du produit

### PIE1076 – Réf. NGPIEPHO095

- 1 piège photographique PIE1076
- 1 câble USB
- 1 kit de fixation murale
- 1 sangle de fixation
- 1 guide de démarrage rapide

### Pack PIE1076 – Réf. NGPIEPHO096

- 1 piège photographique PIE1076
- 1 câble USB
- 8 piles AA
- 1 carte mémoire 32 GB
- 1 kit de fixation murale
- 1 sangle de fixation
- 1 guide de démarrage rapide

## 2. Présentation du produit

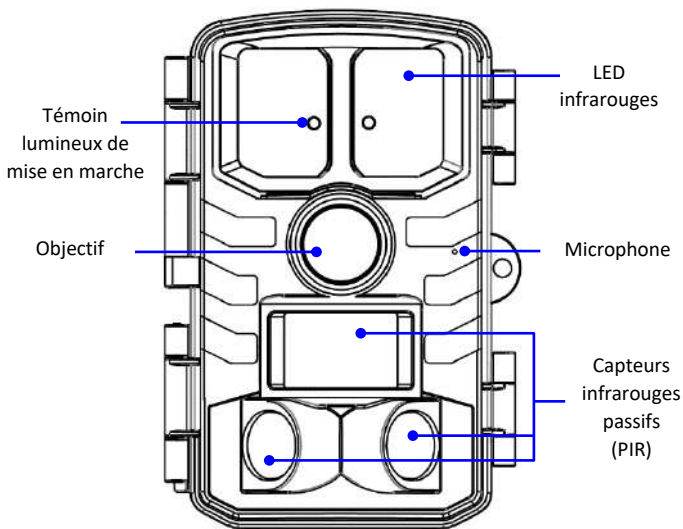

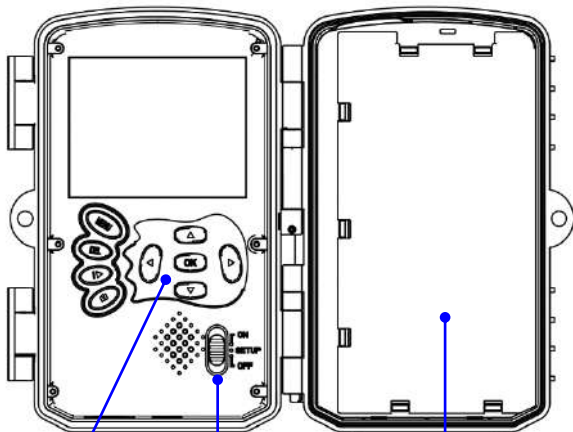

Boutons de navigation  
+ Bouton OK

Compartiment de piles

Sélecteur 3 positions

ON (Marche) | SETUP (Réglages) | OFF (Arrêt)

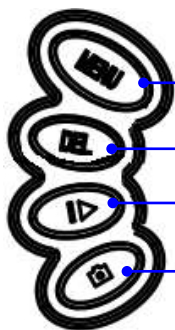

Bouton MENU

Bouton DEL (Supprimer)

Bouton REPLAY (Lecture)

Bouton Prendre une photo

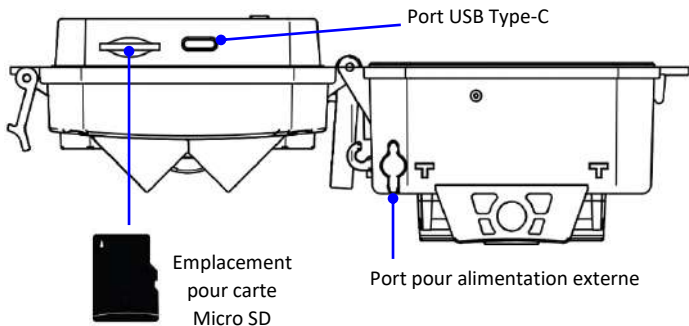

### 3. Mise en place des piles

L'appareil fonctionne avec 8 piles AA. Vous pouvez utiliser des piles alcalines, des piles lithium ou des piles rechargeables Ni-MH.

**Vous pouvez acheter des piles AA alcalines ou Ni-MH à tout moment sur le site [www.numaxes.com](http://www.numaxes.com).**

**Avant d'insérer ou de retirer les piles, l'appareil doit être mis à l'arrêt (sélecteur en position OFF).**

Prenez soin de respecter les polarités indiquées dans le compartiment de piles lorsque vous les installez. Des piles installées dans le mauvais sens peuvent causer des dysfonctionnements.

NOTA : Ne mélangez pas les types de piles. Cela peut causer des dommages permanents à l'appareil et ceux-ci ne sont pas pris en garantie.

Dans le cas d'une non-utilisation prolongée de 3 mois ou plus, il est recommandé de retirer les piles de l'appareil. Les piles peuvent fuir et endommager votre produit.

L'appareil peut également fonctionner avec une alimentation externe (panneau solaire, bloc d'alimentation).

### 4. Mise en place de la carte mémoire

La caméra n'a pas de mémoire interne.

Il est nécessaire d'installer une carte mémoire pour que l'appareil fonctionne (**carte Micro SD d'une capacité maximum de 512 GB – classe 10 minimum**).

Vous pouvez vous procurer des cartes Micro SD avec adaptateur à tout moment sur le site [www.numaxes.com](http://www.numaxes.com).

**Avant d'insérer ou de retirer la carte mémoire, l'appareil doit être mis à l'arrêt (sélecteur en position OFF).** Si vous ne le faites pas, cela peut causer la perte ou la détérioration des fichiers déjà enregistrés sur la carte.

**Il est fortement recommandé de formater la carte mémoire avec le piège photographique avant de l'utiliser pour la première fois, surtout si la carte a été utilisée dans d'autres appareils. Une carte formatée avec un autre appareil peut ne pas être compatible.**

En mode ON, si aucune carte mémoire n'est insérée, l'indication « Pas de carte mémoire » apparaît sur l'écran.

Quand la carte mémoire est pleine, l'indication « Mémoire pleine » apparaît sur l'écran.

## **5. Fonctionnement**

### **5.1. Mise en marche | ON**

Pour mettre en marche l'appareil, placez le sélecteur en position ON.

Le témoin lumineux de mise en marche situé sur la face avant de l'appareil va clignoter en bleu et l'écran LCD va décompter 10 secondes. Cet intervalle vous laissera assez de temps pour fermer le couvercle de l'appareil puis quitter la zone surveillée. Une fois en marche, l'appareil prendra des photos et/ou des vidéos en fonction des réglages effectués.

**NOTA** : l'appareil est livré préprogrammé avec des réglages usine par défaut. Pour le tester, vous avez juste besoin d'insérer une carte mémoire et des piles puis de le mettre en marche (sélecteur en position ON).

### **5.2. Mise à l'arrêt | OFF**

Faites glisser le sélecteur en position OFF pour éteindre l'appareil.

Veillez noter que même à l'arrêt, l'appareil continue à consommer de l'énergie à un très bas niveau. Par conséquent, il est recommandé de retirer les piles si vous n'utilisez pas le produit pendant une période prolongée.

Le mode OFF est le mode de « sécurité » permettant toute une série d'actions telles que remplacer la carte mémoire, remplacer les piles ou transporter l'appareil.

### 5.3. Personnaliser les paramètres de fonctionnement | SETUP

Pour entrer dans le menu des réglages, mettez le sélecteur en position SETUP (l'écran LCD s'allume) puis appuyez sur le bouton MENU.

Pour naviguer dans les réglages, utilisez les boutons de navigation ▲, ▼, ◀ et ▶.

Appuyez sur OK pour valider le réglage sélectionné.

Appuyez sur la touche MENU pour revenir à la page précédente.

Paramètres	Réglages disponibles (réglage par défaut en gras)
Mode	<p><b>Détection de mouvement</b>   Time-lapse   Time-lapse + Vidéo</p> <ul style="list-style-type: none"><li>- <u>Détection de mouvement</u> Sélectionnez « Détection de mouvement » puis appuyez sur OK pour régler l'intervalle souhaité entre chaque prise de photo/vidéo quand un mouvement est détecté. Ce réglage permet d'éviter de prendre trop de photos/vidéos redondantes. <b>Intervalle PIR par défaut : 20 secondes</b> Programmable de 05 secondes à 01 heure <u>Exemple</u> : si l'intervalle PIR est réglé sur « 01 minute », l'appareil va attendre 1 minute entre chaque enregistrement de photo ou vidéo même si un mouvement est détecté.</li><li>- <u>Time-lapse</u> En mode Time-lapse, l'appareil va prendre des photos ou des vidéos automatiquement à intervalle de temps régulier défini par l'utilisateur. <b>ATTENTION : en mode Time-lapse, le capteur PIR est désactivé (il n'y a pas de détection de mouvement).</b> Sélectionnez Time-lapse puis appuyez sur OK pour régler l'intervalle de temps entre chaque prise de photo ou de vidéo automatique. Intervalle de capture configurable de 00 : 00 : 05 à 23 : 59 : 59. <u>Exemple</u> : si l'intervalle de capture est réglé sur 00 : 30 : 00, l'appareil prendra une photo ou une vidéo automatiquement toutes les 30 minutes.</li></ul>

	<p>– <u>Time-lapse + Vidéo</u></p> <p>En mode Time-lapse + Vidéo, l'appareil va prendre <u>des photos</u> automatiquement à intervalle de temps régulier défini par l'utilisateur <u>puis générer une vidéo à partir des photos prises</u>.</p> <p><b>ATTENTION : en mode Time-lapse + Vidéo, le capteur PIR est désactivé (il n'y a pas de détection de mouvement).</b></p> <p>Sélectionnez Time-lapse + Vidéo puis appuyez sur OK pour régler l'intervalle de temps entre chaque prise de photo automatique.</p> <p>Intervalle de capture configurable de 00 : 00 : 05 à 23 : 59 : 59.</p> <p><u>Exemple</u> : si l'intervalle de capture est réglé sur 00 : 30 : 00, l'appareil prendra une photo automatiquement toutes les 30 minutes.</p>
<p><b>Période de fonctionnement</b></p>	<p><b>OFF   ON</b></p> <p>Chaque jour, l'appareil peut fonctionner 24h/24h (paramètre réglé sur OFF) ou uniquement pendant une plage horaire définie par l'utilisateur (paramètre réglé sur ON).</p> <p>Sélectionnez « ON » puis appuyez sur OK pour programmer l'heure de début et l'heure de fin de la plage horaire pendant laquelle l'appareil va fonctionner.</p> <p><u>Exemple</u> : si le réglage est Début : 15 : 00 et Fin : 18 : 00, chaque jour, l'appareil fonctionnera uniquement entre 15h00 et 18h00.</p>
<p><b>Photo ou vidéo</b></p>	<p><b>Photo   Vidéo   Photo + Vidéo</b></p> <ul style="list-style-type: none"> <li>– <u>Photo</u> : l'appareil va prendre uniquement des photos</li> <li>– <u>Vidéo</u> : l'appareil va prendre uniquement des vidéos</li> <li>– <u>Photo + Vidéo</u> : l'appareil prend d'abord une ou des photo(s) puis une vidéo</li> </ul>
<p><b>Résolution photo</b></p>	<p>2 MP   4 MP   <b>8 MP</b>   16 MP   20 MP   24 MP   32 MP   36 MP   42 MP   48 MP</p> <p>Une résolution haute donne des photos de meilleure qualité, mais crée des fichiers plus lourds qui prennent plus de place sur la carte mémoire (qui se remplit plus vite).</p>







<b>Résolution vidéo</b>	720P   <b>1080P</b>   2.7K   4K Une résolution haute donne des vidéos de meilleure qualité, mais crée des fichiers plus lourds qui prennent plus de place sur la carte mémoire (qui se remplit plus vite).
<b>Photos en rafale</b>	<b>1 photo</b>   2 photos   3 photos   4 photos   5 photos Programmable de 1 à 5 photos par déclenchement
<b>Durée de la vidéo</b>	<b>Durée de la vidéo par défaut : 10 secondes</b> Programmable de 05 secondes à 10 minutes
<b>Enregistrement audio</b>	<b>ON</b>   OFF Permet d'activer ou de désactiver l'enregistrement audio sur les vidéos.
<b>Sensibilité PIR</b>	Faible   <b>Moyenne</b>   Haute Avec une sensibilité haute, le capteur PIR : <ul style="list-style-type: none"> <li>– est plus sensible aux mouvements de petits sujets ;</li> <li>– a une plus longue distance de détection ;</li> <li>– peut plus facilement détecter une différence de température entre le corps du sujet et la température ambiante ;</li> <li>– peut plus facilement déclencher la caméra.</li> </ul> Dans un environnement avec une forte température, la chaleur du corps des sujets est difficile à différencier de la chaleur ambiante pour la caméra, nous vous recommandons d'utiliser la sensibilité haute. Il est conseillé d'utiliser la sensibilité basse dans un environnement avec beaucoup d'interférences telles que vent chaud, fumée, proximité d'une fenêtre, etc.
<b>Test capteur PIR</b>	Permet de vérifier que le capteur PIR (détecteur de mouvement) fonctionne bien. Appuyez sur le bouton OK pour commencer le test. Déclenchements PIR : indique le nombre de détections de mouvements
<b>Portée du flash infrarouge</b>	Courte   Moyenne   <b>Longue</b> Permet d'augmenter ou diminuer la portée du flash infrarouge pour les photos ou vidéos de nuit.





<b>Nom de l'appareil</b>	<b>OFF   ON</b> Sélectionnez « ON » puis appuyez sur OK pour attribuer un nom à l'appareil (4 caractères). Cela peut vous aider à identifier où et par quel appareil une photo a été prise.
<b>Date et heure</b>	Jour Mois Année 15 / 05 / 2024 Heures Minutes Secondes 15 : 57 : 28 <b>NOTA</b> : il est important de régler l'heure et la date afin que certains paramètres fonctionnent correctement (par exemple : horodatage sur les photos, fonctionnement pendant une plage horaire définie).
<b>Format de la date</b>	<b>Jour/Mois/Année</b>   Mois/Jour/Année   Année/Mois/Jour
<b>Format de l'heure</b>	<b>24 heures</b>   12 heures
<b>Horodatage</b>	<b>ON   OFF</b> Sélectionnez « ON » si vous voulez que les informations suivantes s'impriment sur les photos : date et heure de la prise de photo, température ambiante (C°/F°), phase lunaire, niveau de charge des piles et nom de la caméra (si l'utilisateur en a programmé un)
<b>Enregistrement en boucle sur la carte mémoire</b>	<b>ON   OFF</b> Quand la carte mémoire sera pleine, la caméra continuera à enregistrer les photos/vidéos en supprimant les photos/vidéos les plus anciennes. Sélectionnez « OFF » puis appuyez sur OK pour désactiver l'enregistrement en boucle sur la carte mémoire.
<b>Formater la carte mémoire</b>	<b>Non   Oui</b> Il est fortement recommandé de formater la carte mémoire avec le piège photographique avant de l'utiliser pour la première fois, surtout si la carte a été utilisée dans d'autres appareils. Une carte formatée avec un autre appareil peut ne pas être compatible. <b>ATTENTION</b> : quand vous formatez une carte mémoire, toutes les informations et tous les fichiers présents sur la carte sont effacés.

<b>Langue</b>	English   Deutsch   <b>Français</b>   Español   Nederlands   Italiano   Polski   简体中文   한국어   日本語   Русский язык
<b>Mot de passe</b>	<b>OFF</b>   ON Sélectionnez « ON » puis appuyez sur OK pour protéger votre caméra avec un mot de passe (4 caractères).
<b>Restaurer les réglages usine</b>	<b>Non</b>   Oui Sélectionnez « Oui » pour revenir aux réglages par défaut.
<b>Informations sur la version</b>	Permet de connaître la version du logiciel chargé dans l'appareil (Firmware, MCU)

#### 5.4. Regarder les photos ou les vidéos sur l'écran de la caméra

- Mettez le sélecteur en position SETUP puis appuyez sur la touche  pour entrer dans la fonction Replay/Lecture.
- Utilisez les touches  et  pour naviguer dans les photos/vidéos.
- Appuyez sur la touche OK pour lire les vidéos.
- Appuyez sur la touche  pour sortir.

#### 5.5. Effacer des photos/vidéos sur la caméra

- Mettez le sélecteur en position SETUP puis appuyez sur la touche  pour entrer dans la fonction Replay/Lecture.
- Utilisez les touches  et  pour naviguer dans les photos/vidéos.
- Appuyez sur la touche DEL (Delete = Supprimer).
- Sélectionnez « Supprimer le fichier actuel » ou « Supprimer tous les fichiers » puis appuyez sur OK.
- Sélectionnez « Annuler » ou « OK » pour appuyez sur le bouton OK.
- Appuyez sur la touche  pour sortir.

#### 5.6. Télécharger les photos/vidéos sur un ordinateur

Pour télécharger les photos/vidéos sur un ordinateur, connectez le câble fourni au port USB Type-C de la caméra puis directement à une prise USB principale de votre ordinateur (sélecteur de la caméra en position OFF, SETUP ou ON).

**ATTENTION** : ne déconnectez pas le câble USB et ne retirez pas la carte mémoire pendant la copie des photos/vidéos. Vous risqueriez de perdre des fichiers

## 6. Installation du produit sur le terrain

- Installez l'appareil face au nord ou au sud. N'orientez pas l'appareil face à l'est ou à l'ouest car le lever et le coucher du soleil peuvent provoquer des déclenchements intempestifs et produire des images surexposées.
- Pour surveiller une coulée, pointez l'appareil le long de la coulée plutôt que perpendiculairement. Ceci permet de voir plusieurs animaux à la fois s'ils passent en file.
- Dégagez les branches ou herbes se trouvant devant l'appareil. En cas de vent ou de température élevée, elles pourraient causer des déclenchements intempestifs.
- Vérifiez l'état des piles avant de mettre en place l'appareil.
- Assurez-vous d'avoir bien inséré la carte mémoire.
- Vérifiez que la date et l'heure sont correctes.
- Pensez bien à passer le sélecteur en position ON avant de vous en aller.

## 7. Caractéristiques techniques

Capteur d'images	3 Mega Pixels Couleur CMOS
Flash infrarouge	34 LED infrarouges invisibles Longueur d'ondes : 940 nm
Portée du flash infrarouge	Environ 20 m
Mémoire	Carte Micro SD d'une capacité de 512 GB maximum   Classe 10 minimum
Objectif	F/NO = 1.8   Champ de vision = 84°
Ecran	Ecran couleur TFT 2.0"
Sensibilité capteurs PIR	3 niveaux de sensibilité : Haute   Moyenne   Faible
Portée des capteurs PIR	Environ 20 m
Angle de détection des capteurs PIR	Total : 120° Capteur PIR central : 90°
Modes de capture	Photo   Vidéo   Photo + Vidéo
Résolution photo	2 MP   4 MP   8 MP   16 MP   20 MP   24 MP   32 MP   36 MP   42 MP   48 MP
Format des fichiers photo	JPG
Photos en rafale	Programmable

	1 à 5 photos par déclenchement
Résolution vidéo	HD 720P   FULL HD 1080P   2.7K   4K
Format des fichiers vidéo	AVI
Durée de la vidéo	Programmable de 5 secondes à 10 minutes
Vitesse de déclenchement	Environ 0,3 seconde
Nom de l'appareil	Programmable
Période de fonctionnement	Programmable
Mot de passe	Programmable
Enregistrement en boucle	Programmable
Puissance	6 V
Alimentation	8 piles AA (alcalines, lithium ou rechargeables Ni-MH)
Alimentation externe	6V/2A
Autonomie en stand-by	8 mois
Étanchéité	IP65
Température de stockage et d'utilisation	Entre -30°C et +70°C
Dimensions	141 x 96 x 84 mm
Poids	277 g (sans les piles)   465 g (avec les piles)

## 8. En cas de dysfonctionnement

### 8.1. Il n'y a pas de sujet sur les photos

- Vérifiez le réglage du niveau de sensibilité des capteurs PIR. Dans un environnement chaud, réglez la sensibilité sur « Haute ». Dans un environnement froid, réglez la sensibilité sur « Faible ».
- Essayez de placer l'appareil dans une zone où aucune source de chaleur n'est dans le champ de vision de la caméra.
- Dans certains cas, si l'appareil est près d'un plan d'eau, il va prendre des photos sans aucun sujet. Essayez de diriger la caméra vers la terre.
- Évitez de placer l'appareil sur un arbre frêle qui risque de bouger en cas de vent fort. Essayez de placer la caméra sur un support stable et fixe (par exemple un gros arbre).
- Enlevez les branches qui sont devant l'objectif de l'appareil.

- La nuit, les capteurs PIR peuvent détecter un sujet situé au-delà de la portée du flash infrarouge. Réduisez la distance de détection en ajustant la sensibilité des capteurs PIR.
- Le lever ou le coucher du soleil peuvent déclencher les capteurs PIR. L'appareil doit être réorienté.
- Si un animal ou une personne se déplace rapidement, il ou elle peut sortir du champ de vision de la caméra avant que la photo ne soit prise. Reculez ou réorientez l'appareil.

### **8.2. L'appareil arrête de prendre des photos/vidéos ou n'en prend pas**

- Vérifiez que la carte mémoire n'est pas pleine. Si la carte est pleine, l'appareil va arrêter de prendre des photos/vidéos. Pour éviter ce problème, assurez-vous que la fonction « Enregistrement en boucle » est bien activée.
- Vérifiez l'état des piles et assurez-vous qu'il reste assez d'énergie pour faire fonctionner l'appareil.
- Assurez-vous que le sélecteur de l'appareil est bien en position ON et non pas en position OFF ou SETUP.
- Formatez la carte mémoire avec l'appareil avant de l'utiliser ou quand l'appareil cesse de prendre des photos/vidéos.

### **8.3. Le flash n'atteint pas la portée espérée**

- Vérifiez que les piles sont complètement chargées ou que l'énergie restante est suffisante.
- Pour assurer la précision et la qualité des photos de nuit, installez la caméra dans un environnement sombre sans aucune source de lumière.
- Certains environnements (arbres, murs, sol etc.) à portée du flash peuvent vous permettre d'obtenir de meilleures photos de nuit. Ne dirigez pas la caméra vers un champ totalement ouvert sans rien à portée du flash pour refléter le flash en retour.

## **9. Service Après-Vente**

Avant d'attribuer une panne à l'appareil, prenez soin de relire ce guide et assurez-vous que le problème n'est pas dû à des piles faibles ou à des erreurs d'utilisation.

Si le problème persiste, appelez le service après-vente du Groupe NUM'AXES au **02 38 63 64 40**. Avec l'aide de nos techniciens, de nombreux problèmes peuvent être résolus par téléphone.

Vous pouvez également envoyer un message à l'adresse [sav.numaxes@numaxes.com](mailto:sav.numaxes@numaxes.com).

Selon l'ampleur du dysfonctionnement, vous devrez peut-être nous retourner votre produit.

**Ne retournez pas votre produit à votre distributeur. Retournez-le à l'adresse suivante :**

**Groupe NUM'AXES  
Z.A.C. des Aulnaies – 745 rue de la Bergeresse – C.S. 30157  
45161 OLIVET CEDEX – FRANCE**

Pour toutes réparations, le service après-vente a besoin de votre produit complet et de la preuve d'achat (facture ou ticket de caisse). Si vous omettez l'un de ces éléments, le service après-vente vous facturera la réparation.

Une somme forfaitaire de 25 € TTC sera facturée en cas de retour SAV non justifié (par exemple piles hors services ou piles mises dans le mauvais sens).

## **10. Garantie**

Le Groupe NUM'AXES garantit le produit contre les défauts de fabrication pendant les deux années qui suivent l'acquisition.

Les frais de transport aller-retour du produit sont à la charge de l'acheteur.

## **11. Conditions de garantie**

1. La garantie sera assurée uniquement si la preuve d'achat (facture ou ticket de caisse) est présentée sans rature au Groupe NUM'AXES.
2. Cette garantie ne couvre aucun des points suivants :
  - PIE1076 – Réf. NGPIEPHO095 : le remplacement de la sangle et du kit de fixation murale
  - PACK PIE1076 – Réf. NGPIEPHO096 : le remplacement de la sangle, du kit de fixation murale, des piles et de la carte mémoire
  - les risques de transport directs ou indirects liés au retour du produit chez le Groupe NUM'AXES
  - l'endommagement du produit résultant : de la négligence ou faute de l'utilisateur, d'une utilisation contraire aux instructions ou non prévue, de réparations faites par des réparateurs non agréés
  - la perte ou le vol

3. Si le produit est reconnu défectueux, le Groupe NUM'AXES le réparera ou l'échangera selon son choix.
4. Le Groupe NUM'AXES ne pourra être tenu pour responsable des dommages qui pourraient résulter d'une mauvaise utilisation ou d'une panne du produit.
5. Le Groupe NUM'AXES se réserve le droit de modifier les caractéristiques de ses produits en vue d'y apporter des améliorations techniques ou de respecter de nouvelles réglementations.
6. Les informations contenues dans ce guide peuvent faire l'objet de modifications sans préavis.
7. Photos et dessins non contractuels.

## 12. Accessoires

Vous pouvez vous procurer les accessoires (piles, cartes mémoire, panneau solaire) à tout moment sur le site [www.numaxes.com](http://www.numaxes.com).



GROUPE  
**NUMAXES**

Z.A.C. DES AULNAIES – 745 RUE DE LA BERGERESSE – C.S. 30157  
45161 OLIVET CEDEX – FRANCE

Tel. +33 (0)2 38 63 64 40 | [info@numaxes.com](mailto:info@numaxes.com) | [www.numaxes.com](http://www.numaxes.com)



# EN – User guide

## 1. Contents of the product

### PIE1076 - Ref. NGPIEPHO095

- 1 PIE1076 trail camera
- 1 USB cable
- 1 wall-mounting kit
- 1 mounting strap
- 1 quick start guide

### PIE1076 PACK - Ref. NGPIEPHO096

- 1 PIE1076 trail camera
- 1 USB cable
- 8 AA batteries
- 1 32GB memory card
- 1 wall-mounting kit
- 1 mounting strap
- 1 quick start guide

## 2. Presentation of the product

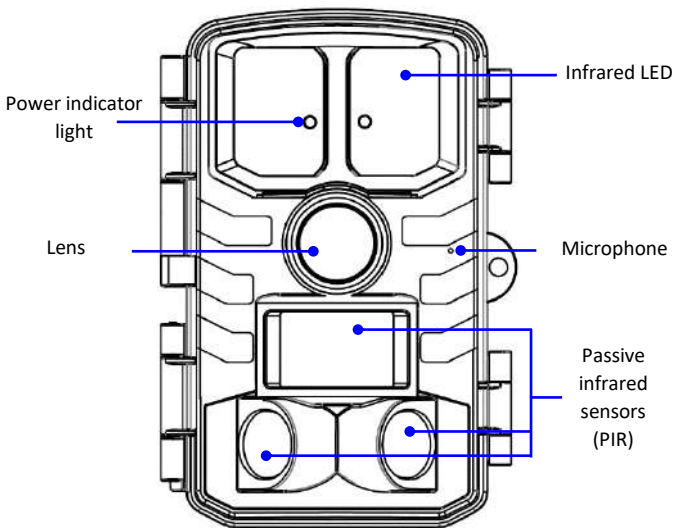

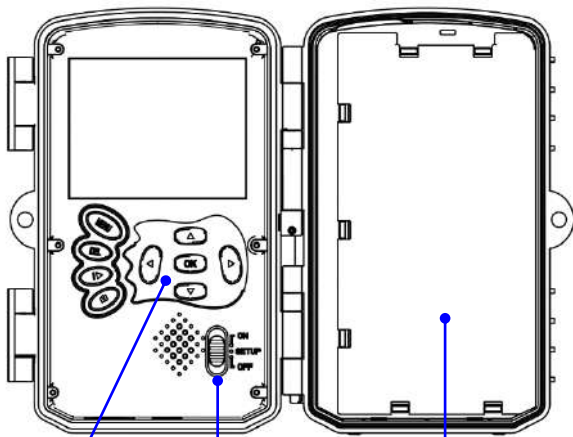

Navigation buttons  
+ OK button

Battery compartment

3-position switch (ON | SETUP | OFF)

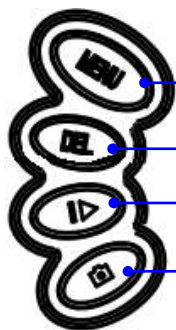

MENU button

DEL button (Delete)

REPLAY button

Take a picture

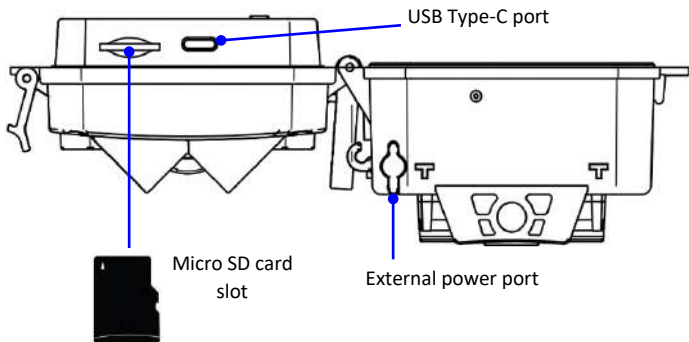

### 3. Installing the batteries

The camera runs on 8 AA size batteries. The product can work with alkaline, lithium or Ni-MH rechargeable batteries.

You can purchase alkaline or Ni-MH AA batteries at any time on [www.numaxes.com](http://www.numaxes.com).

**Before inserting or removing the batteries, the camera must be turned off (switch in the OFF position).**

When inserting the batteries, make sure to follow polarities indicated inside the battery slot. Upside down batteries may cause device malfunction.

**NOTE:** Don't mix battery types! This may cause permanent damage not covered by the guarantee.

Remove the batteries from the camera if you are not using it for 3 months or more. The batteries could leak and damage your product.

This camera can also be powered by an external power supply (solar panel).

### 4. Installing the memory card

The camera doesn't have an internal memory.

Using a memory card is required to operate the camera (**micro-SD card up to 512GB maximum – class 10 minimum**).

You can purchase micro-SD cards at any time at [www.numaxes.com](http://www.numaxes.com).

**Before inserting or removing the memory card, the camera must be turned off (switch in the OFF position).** Failing to do so may cause loss of or damage the files already recorded on the card.

**Formatting the memory card in the trail camera before using it for the first time is strongly recommended, especially when the card has been used in other devices. A memory card formatted in another device may not be compatible.**

In ON mode, if no memory card is inserted, the LDC screen displays “No memory card”.

When the memory card is full, the LCD screen indicates “Memory full”.

## **5. Operation**

### **5.1. Turn ON the camera**

Put the switch in the ON position to turn on the camera.

The start-up indicator light located on the front cover will blink in blue and the LCD display will count down 10 seconds. This interval allows you time to close the camera front cover and leave the monitored area.

Once in the ON mode, the camera will take photos and/or videos according to its current parameter settings.

**NOTE:** the camera comes pre-programmed with factory default settings. So, for test purpose, you only need to insert the memory card and AA batteries then power on the camera (switch in the ON position).

### **5.2. Turn OFF the camera**

Slide the switch to the OFF position to turn off the camera.

Please note that even in OFF mode, the camera still consumes power at a very low level. Therefore, please remove the batteries if the camera will not be used for a long time period.

The OFF mode is the “safe mode” for actions such as replacing the memory card replacing the batteries or transporting the camera.

### **5.3. Customizing the operating settings | SETUP**

To enter the camera setting menu, slide the switch to the SETUP position (the LCD screen will light up) then press the MENU button.

You can navigate the setting interface by pressing ▲, ▼, ◀ or ▶.

Press OK to save the selected setting.

Press the MENU button to go back to the previous page.





Settings	Programmable options (default settings in bold characters)
<b>Mode</b>	<p><b>Motion detection</b>   Time-lapse   Time-lapse + Video</p> <ul style="list-style-type: none"><li>– <u>Motion detection</u> Select “Motion detection” then press OK to set the desired time interval between photos/videos upon motion. This option avoids camera taking too many photos or videos. <b>Default PIR interval: 20 seconds</b> Programmable from 05 seconds up to 01 hour <u>Example:</u> if the PIR interval is set to ‘01 minute’, the camera will wait 1 minute between photo/video recordings with motion.</li><li>– <u>Time-lapse</u> In Time-lapse mode, the camera will capture photos or videos automatically at a pre-set time interval. <b>WARNING: in Time-lapse mode, the PIR sensor is deactivated (there is no motion detection).</b> Capture interval programmable from 00 : 00 : 05 up to 23:59:59. <u>Example:</u> if capture interval is set to 00 : 30 : 00, the camera will automatically capture photos or videos every 30 minutes.</li><li>– <u>Time-lapse + Video</u> In Time-lapse + Video mode, the camera will capture <u>photos</u> automatically at a pre-set time interval <u>then generate a video from these photos.</u> <b>WARNING: in Time-lapse mode, the PIR sensor is deactivated (there is no motion detection).</b> Capture interval programmable from 00 : 00 : 05 up to 23:59:59. <u>Example:</u> if capture interval is set to 00 : 30 : 00, the camera will automatically capture photos every 30 minutes.</li></ul>

<b>Operating time</b>	<p><b>OFF   ON</b></p> <p>Each day, the device can operate 24 hours a day (parameter set to OFF) or only during the time slot defined by the user (parameter set to ON). Select "ON" then press OK to set the start time and end time of the desired working period.</p> <p><u>Example</u>: with the timer set to Start 15 : 00 – End 18 : 00; each day, the camera will work only between 15h00 (03:00 PM) and 18h00 (06:00 PM).</p>
<b>Photo or video</b>	<p><b>Photo   Video   Photo + Video</b></p> <ul style="list-style-type: none"> <li>– <u>Photo</u>: the camera shoots only photos.</li> <li>– <u>Video</u>: the camera shoots only videos.</li> <li>– <u>Photo + Video</u>: upon the same trigger event, the camera shoots photo(s) first then a video.</li> </ul>
<b>Photo resolution</b>	<p>2 MP   4 MP   <b>8 MP</b>   16 MP   20 MP   24 MP   32 MP   36 MP   42 MP   48 MP</p> <p>Higher resolution produces better quality photos but creates larger files that take up more of the memory card capacity (fills up faster).</p>
<b>Video resolution</b>	<p>720P   <b>1080P</b>   2.7K   4K</p> <p>Higher resolution produces better quality videos but creates larger files that take up more of the memory card capacity (fills up faster).</p>
<b>Multi-shot</b>	<p><b>1 photo</b>   2 photos   3 photos   4 photos   5 photos</p> <p>Programmable from 1 up to 5 photos per trigger</p>
<b>Video length</b>	<p><b>Default video length: 10 seconds</b></p> <p>Programmable from 05 seconds up to 10 minutes</p>
<b>Audio recording</b>	<p><b>ON   OFF</b></p> <p>Allows you to activate or deactivate the audio recording on the videos.</p>
<b>PIR sensitivity</b>	<p>Low   <b>Medium</b>   High</p> <p>With the PIR sensitivity set to High, the PIR sensor:</p> <ul style="list-style-type: none"> <li>– is more sensitive to movements by smaller subjects;</li> <li>– offers longer detection distance;</li> <li>– can more easily detect a difference between body heat and outdoor temperature;</li> <li>– can more easily trigger the camera.</li> </ul>

	<p>In high temperature environment, subjects body heat and environment temperature are hard to tell by the camera, the suggested setting is high.</p> <p>It is recommended to use low PIR sensitivity in environments with lots of interference like hot wind, smoke, near window, etc.</p>
<b>PIR sensor test</b>	<p>Allows you to check the PIR sensor (motion detection sensor) is working properly.</p> <p>Press the OK button to start testing.</p> <p>PIR triggers: indicates the number of movement detections</p>
<b>Infrared flash range</b>	<p>Short   Medium   Long</p> <p>Allows you to extend or shorten the infrared flash range for night photos/videos.</p>
<b>Camera name</b>	<p><b>OFF</b>   ON</p> <p>Select "ON" then press OK to set a name for the camera (4 characters). Such function can help you identify from where and from which camera the photos are.</p>
<b>Date &amp; Time</b>	<p>Day Month Year 15 / 05 / 2024</p> <p>Hours Minutes Seconds 15 : 57 : 28</p> <p><u>NOTE</u>: it's important to set the date and time to ensure some functions work as expected (for example: time stamp on the photos, operation during a defined time period).</p>
<b>Date format</b>	<b>Day/Month/Year</b>   Month/Day/Year   Year/Month/Day
<b>Time format</b>	<b>24 hours</b>   12 hours
<b>Time stamp</b>	<p><b>ON</b>   OFF</p> <p>Select "ON" if you want the following information to be printed on every photo: date and time the image was captured, temperature (C°/F°), moon phase, battery power level and camera name (if the user has programmed one)</p>
<b>Loop recording</b>	<b>ON</b>   OFF

	When the memory card will be full, the camera will continue to record photos/videos by deleting the oldest photos/video. Select OFF to deactivate the cycle recording function.
<b>Format memory card</b>	<b>No   Yes</b> Formatting the memory card in the trail camera before using it for the first time is strongly recommended, especially when the card has been used in other devices. A memory card formatted in another device may not be compatible. <u>WARNING:</u> When you format a memory card, the operating system erases all information and files on the card.
<b>Language</b>	English   Deutsch   <b>Français</b>   Español   Nederlands   Italiano   Polski   简体中文   한국어   日本語   Русскийязык
<b>Password</b>	<b>OFF   ON</b> Select “ON” then press OK to enable password protection for your camera (4 characters).
<b>Reset to default Settings</b>	<b>No   Yes</b> Select “Yes” to reset the camera back to the factory default settings.
<b>Version info</b>	Indicates the firmware version installed in the camera (Firmware, MCU)





#### 5.4. Photo/video playback on the LCD screen

- Slide the switch to the SETUP position.
- Press the  button to enter the replay function
- Press the  and  buttons to browse the recorded photo/video files.
- Press the OK button to play the videos.
- Press the  button to exit.

#### 5.5. Delete files

- Slide the switch to the SETUP position.



- Press the  button to enter the replay function
- Press the  and  buttons to browse the recorded photo/video files.
- Press the DEL button (Delete). Select “Delete current file” or “Delete all files” then press OK.
- Select “Cancel” or “OK” then press OK.
- Press the  button to exit.

## 5.6. Transfer photos/videos to a computer

To upload photos/videos on a computer, connect the supplied USB cable to the camera's USB Type-C port and then directly to a main USB port on your computer (camera switch in the OFF, SETUP or ON position).

**WARNING:** Do not disconnect the USB cable or remove the memory card while copying photos/videos. You could lose files.

## 6. Setting up the camera

- Mount the camera facing north or south, not east or west as the rising and setting of the sun could produce false triggers and overexposed images.
- If you're covering a trail, face the camera down or up the trail.
- Clear out any brush or weeds in front of the camera. These can cause false triggers due to temperature and motions disturbances in front of the camera (especially in windy days).
- Check the power level of the batteries.
- Make sure the memory card is properly inserted and have sufficient available space.
- Verify time and date are correct.
- Make sure to turn the camera ON (switch in the ON position).

## 7. Technical specifications

Image sensor	3 Mega Pixels Colour CMOS
Infrared flash setting	34 invisible IR LED   Wavelength: 940 nm
Infrared flash range	Approx. 20 m (65.6 ft.)
Memory	Micro SD card up to 512GB maximum Class 10 minimum

Lens	F/NO = 1.8   Field of view (FOV) = 84°
LCD screen	Built-in 2.0" TFT colour screen
PIR sensitivity	3 levels: High   Medium   Low
PIR detection distance	Approx. 20 m (65.6 ft.)
PIR detection angle	Total: 120° Central PIR sensor: 90°
Capture modes	Photo   Video   Photo + Video
Photo resolution	2 MP   4 MP   8 MP   16 MP   20 MP   24 MP   32 MP   36 MP   42 MP   48 MP
Picture files format	JPG
Multi-shot	Programmable   From 1 to 5 photos per trigger
Video resolution	HD 720P   FULL HD 1080P   2.7K   4K
Video files format	AVI
Video length	Programmable from 5 seconds up to 10 minutes
Trigger time	Approx. 0.3 seconds
Camera name	Programmable
Operating time	Programmable
Password	Programmable
Loop recording	Programmable
Operation power	6V
Battery type	8 x AA batteries (alkaline, lithium or rechargeable Ni-MH)
External power supply	6V/2A
Stand-by battery life	8 months
Watertightness	IP65
Storage and operation time	Between -30°C and +70°C
Dimensions	141 x 96 x 84 mm
Weight	277 g (without batteries)   465 g (with batteries)

## 8. Troubleshooting

### 8.1. The photos do not capture subject of interest

- Check the PIR sensitivity parameter setting. In warm environmental conditions, set the sensor sensitivity to “High” and in cold weather use, set the sensor sensitivity to “Low”.

- Try to set your camera up in an area where no heat sources are in the camera's field of view.
- In some cases, setting the camera near water will make it take images with no subject in them. Try aiming the camera over ground.
- Avoid setting the camera up on small trees that are prone to being moved by strong winds. Try to set the camera on stable and immovable objects, i.e., large trees.
- Remove any limbs which are right in front of the camera lens.
- At night, the PIR sensor may detect beyond the range of the infrared flash. Reduce the detection distance by adjusting the PIR sensor sensitivity.
- Rising sun or sunset can trigger the PIR sensor. The camera must be reoriented.
- If a subject moves quickly, it may move out of the camera's field of view before the photo has been taken. Move the camera further back or redirect it.

### **8.2. The camera stops taking images/videos or won't take images/videos**

- Please make sure that the memory card is not full. If the memory card is full, the camera will stop taking photos/videos. To avoid such problem, check that the "loop recording" function is activated.
- Check the batteries to make sure that there is enough power left for the camera to work.
- Make sure that the camera power switch is in the ON position and not in the OFF position.
- Please format the memory card with the camera before using it or when the camera stops taking images/videos.

### **8.3. The night vision flash range doesn't meet expectations**

- Please check to make sure the batteries are fully charged or have enough power left.
- To ensure accuracy and quality of the night time images, please mount the camera in a dark environment without any obvious light sources.
- Certain surroundings (like trees, walls, ground, etc.) within flash range can get you better night time images. Please do not aim the camera to total open field where there is nothing within the IR flash range to reflect the flash back.

## **9. After-sales service**

Should your product stop working or develop a fault, first read this guide over, and then check the batteries and replace/recharge them if necessary. Also check that you are using the product correctly.

If the problem persists, contact your distributor or check out on [www.numaxes.com](http://www.numaxes.com). You can also contact the NUM'AXES Group at **+33.2.38.69.96.27** or [export@numaxes.com](mailto:export@numaxes.com).

Depending on the extent of the malfunction, you may have to return the product for service and repair.

For all repairs, please supply the complete product and the proof of purchase (invoice or sales receipt).

If you omit one of these items, the after-sales service will have to invoice you for any repair costs incurred.

## **10. Guarantee**

The NUM'AXES Group guarantees the product against production defects for two years after purchase. All postage and packing charges will be the purchaser's sole responsibility.

## **11. Guarantee conditions**

1. The guarantee will be valid only if the proof of purchase (invoice or sales receipt), without cancellation, is submitted to the distributor or to the NUM'AXES Group. The guarantee is limited to the original purchaser.
2. This guarantee does not cover the following:
  - PIE1076 – Reference NGPIEPHO095: changing the mounting strap and wall mounting kit
  - PIE1076 PACK – Reference NGPIEPHO096: changing the mounting strap, wall mounting kit, batteries and memory card
  - direct or indirect risks incurred when sending the article back to the distributor or to the NUM'AXES Group
  - damage to the product caused by:
    - negligence or incorrect use
    - use contrary to the instructions or not envisioned therein
    - repairs performed by unauthorized persons
  - loss or theft

3. If the product is found to be defective, the NUM'AXES Group will either decide to repair or to replace it.
4. No claim may be advanced against the NUM'AXES Group, particularly in relation to incorrect use or breakdown.
5. The NUM'AXES Group reserves the right to modify the characteristics of its products with a view to making technical improvements or to comply with new regulations.
6. The information contained in this guide may be subject to amendment without prior notice.
7. Photos and drawings are not contractual.

## 12. Spare parts

You can purchase spare parts (batteries, memory cards, solar panel) at any time on [www.numaxes.com](http://www.numaxes.com).

## 13. Collection and recycling of your device at the end of its life



This pictogram means that your product can not be thrown with household refuse.

You have to bring the device to a collection location suitable for treatment, development, recycling of electronic wastes or bring it back to your distributor.

Adopting this process, you do something for the environment; you contribute to the preservation of natural resources and to the protections of human health.

**GROUPE**  
**NUM'AXES**

Z.A.C. DES AULNAIES – 745 RUE DE LA BERGERESSE – C.S. 30157  
45161 OLIVET CEDEX – FRANCE

Tel. +33 (0)2 38 69 96 27 | [export@numaxes.com](mailto:export@numaxes.com) | [www.numaxes.com](http://www.numaxes.com)

# ES – Manual de instrucciones

## 1. Componentes del producto

### PIE1076 – Ref. NGPIEPHO095

- 1 cámara trampa PIE1076
- 1 cable USB
- 1 sistema de fijación a la pared
- 1 correa de fijación
- 1 guía rápida

### Pack PIE1076 – Ref. NGPIEPHO096

- 1 cámara trampa PIE1076
- 1 cable USB
- 8 pilas AA
- 1 tarjeta de memoria 32 GB
- 1 sistema de fijación a la pared
- 1 correa de fijación
- 1 guía rápida

## 2. Presentación del producto

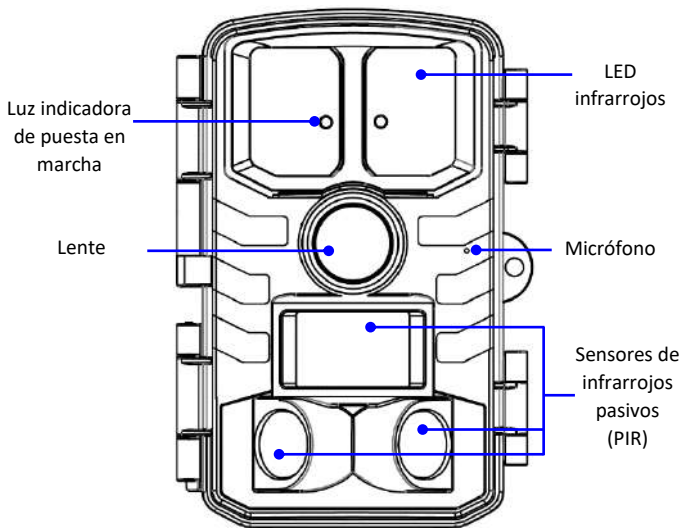

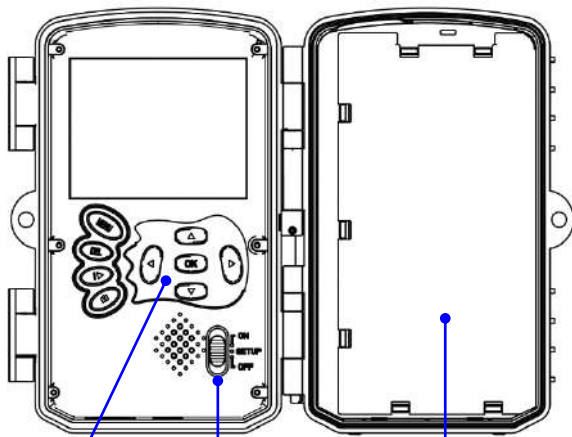

Botones de navegación  
+ Botón OK

Compartimento de pilas

Interruptor

ON (Encendido) | SETUP (Ajustes) | OFF (Apagado)

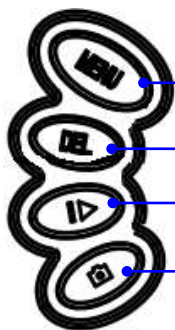

Botón MENU

Botón DEL (Borrar)

Botón REPLAY (Reproducción)

Botón Tomar una foto

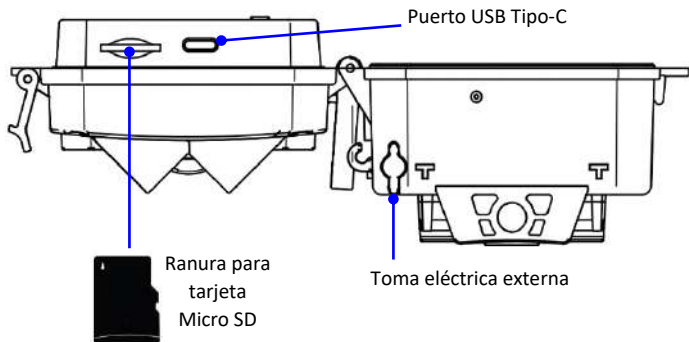

### 3. Colocación de las baterías

La cámara funciona con 8 baterías AA. Puede utilizar baterías alcalinas, baterías de litio o baterías recargables Ni-MH.

**Puede comprar pilas AA alcalinas o Ni-MH en cualquier momento en [www.numaxes.com](http://www.numaxes.com).**

**Antes de introducir o de retirar las baterías, la cámara debe apagarse (interruptor en la posición OFF).**

Asegúrese de respetar la polaridad indicada en el compartimiento de las pilas cuando las instale. Unas pilas instaladas en el sentido incorrecto pueden provocar fallos de funcionamiento.

**NOTA:** no mezcle tipos de pilas. Esto puede causar daños permanentes a la cámara y no están cubiertos por la garantía.

Si prevé no usar el producto durante un periodo prolongado del orden de 3 meses o más, se recomienda retirar las pilas. Pueden derramar y perjudicar su producto.

La cámara también puede funcionar con una alimentación externa (panel solar, bloque de alimentación).

### 4. Colocación de la tarjeta de memoria

El producto no tiene memoria interna.

Es necesario instalar una tarjeta de memoria para que la cámara funcione (**tarjeta Micro SD hasta 512 GB máximo – clase 10 mínimo**).

Puede comprar tarjetas Micro SD en cualquier momento en [www.numaxes.com](http://www.numaxes.com).



**Antes de introducir o de retirar la tarjeta de memoria, la cámara debe apagarse (interruptor en la posición OFF).** No hacerlo podría provocar la pérdida o el deterioro de los archivos que están guardados en la tarjeta de memoria.

**Se recomienda formatear la tarjeta de memoria con la cámara antes de utilizarla por primera vez, especialmente si la tarjeta se ha utilizado en otros dispositivos.**

Cuando la cámara esté en modo ON y no haya ninguna tarjeta de memoria instalada, aparece en la pantalla la indicación "No hay tarjeta".

Cuando la tarjeta de memoria está llena, aparece en la pantalla LCD la indicación "Memoria llena".

## **5. Funcionamiento**

### **5.1. Puesta en servicio | ON**

Deslice el interruptor en la posición ON para encender el aparato.

El indicador de encendido situado en la parte frontal de la cámara parpadeará en azul y la pantalla LCD realizará una cuenta regresiva durante 10 segundos. Este intervalo le dará tiempo suficiente para cerrar la cubierta del dispositivo y luego abandonar el área monitoreada.

Una vez encendido, el dispositivo tomará fotos y/o videos dependiendo de la configuración realizada.

**NOTA:** la cámara viene programada de fábrica. Para probarla, el usuario solo tiene que introducir una tarjeta de memoria y pilas y, a continuación, encenderla (interruptor en la posición ON).

### **5.2. Puesta fuera de servicio | OFF**

Deslice el interruptor en la posición OFF para apagar el dispositivo.

Tenga en cuenta que incluso cuando se detiene, el dispositivo continúa consumiendo energía a un nivel muy bajo. Por lo tanto, se recomienda quitar las baterías si no va a utilizar el producto durante mucho tiempo.

El modo OFF es el modo de "seguridad" que permite una serie de acciones como: reemplazar la tarjeta de memoria, reemplazar las baterías o transportar el dispositivo.

### **5.3. Personalizar configuraciones | SETUP**

Para entrar en el MENÚ de configuración de la cámara, ponga el interruptor en la posición SETUP (la pantalla LCD se enciende) y, a continuación, pulse el botón MENÚ.

Puede navegar por la interfaz de configuración pulsando ▲, ▼, ◀ o ▶.

Pulse OK para confirmar la configuración seleccionada.

Pulse MENÚ para volver a la página anterior.



Ajustes	Opciones programables (los ajustes por defecto están en negrita)
Modo	<p><b>Detección de movimiento</b>   Time-lapse   Time-lapse + Vídeo</p> <ul style="list-style-type: none"><li>– <u>Detección de movimiento</u> Seleccione “ON” y, a continuación, pulse OK para ajustar el intervalo deseado entre fotos/vídeos cuando se detecta un movimiento. Esta función permite evitar hacer demasiadas fotos o demasiados vídeos. <b>Intervalo PIR por defecto: 20 segundos</b> Programable de 05 segundos hasta 01 hora <u>Por ejemplo:</u> si el intervalo PIR está ajustado en “01 minuto”, la cámara esperará 1 minuto entre cada foto/vídeo, aunqu se detecte un movimiento.</li><li>– <u>Time-lapse</u> En el modo Time Lapse, la cámara tomará fotos o vídeos automáticamente en función del intervalo de tiempo ajustado por el usuario. <b>ATENCIÓN: en el modo Time Lapse, el sensor PIR se desactiva (no hay detección de movimiento).</b> Seleccione Time-lapse y pulse OK para ajustar el intervalo de tiempo entre cada tomada de foto o vídeo automática. Intervalo de captura configurable de 00 : 00 : 05 hasta 23 : 59 : 59 <u>Por ejemplo:</u> si el intervalo de captura se ajusta en 00 : 30 : 00, la cámara hará una foto o vídeo automáticamente cada 30 minutos.</li><li>– <u>Time-lapse + Vídeo</u> En el modo Time-lapse + Video, la cámara tomará <u>fotos</u> automáticamente en intervalos de tiempo regulares definidos por el usuario <u>y luego generará un vídeo a partir de las fotos tomadas.</u></li></ul>

	<p><b>ATENCIÓN:</b> en el modo Time Lapse + Vídeo, el sensor PIR se desactiva (no hay detección de movimiento).          Seleccione Time-lapse + Vídeo y pulse OK para ajustar el intervalo de tiempo entre cada tomada de foto o vídeo automática.          Intervalo de captura configurable de 00 : 00 : 05 hasta 23 : 59 : 59  <u>Por ejemplo:</u> si el intervalo de captura se ajusta en 00 : 30 : 00, la cámara hará una foto o vídeo automáticamente cada 30 minutos.</p>
<b>Periodo de funcionamiento</b>	<p><b>OFF   ON</b>          Cada día, el dispositivo puede funcionar las 24 horas del día (parámetro configurado en OFF) o sólo durante la franja horaria definida por el usuario (parámetro configurado en ON).          Seleccione "ON" y pulse OK para programar la hora de inicio y la hora de fin de la franja horaria durante la que funcionará la cámara cada día.  <u>Por ejemplo:</u> si el periodo de funcionamiento se ajusta en Inicio 15 : 00 – Fin 18 : 00, la cámara funcionará solamente entre las 15:00 y las 18:00 horas cada día.</p>
<b>Foto o Vídeo</b>	<p><b>Foto   Vídeo   Foto + Vídeo</b></p> <ul style="list-style-type: none"> <li>– <u>Foto:</u> la cámara hará solamente fotos.</li> <li>– <u>Vídeo:</u> la cámara grabará solamente vídeos.</li> <li>– <u>Foto + Vídeo:</u> la cámara hará primero una(s) foto(s) y luego un vídeo.</li> </ul>
<b>Resolución de foto</b>	<p>2 MP   4 MP   <b>8 MP</b>   16 MP   20 MP   24 MP   32 MP   36 MP   42 MP   48 MP          Una resolución más alta produce fotos de mejor calidad, pero crea archivos más grandes que ocupan más espacio en la tarjeta de memoria (se llena antes).</p>
<b>Resolución de vídeo</b>	<p>720P   <b>1080P</b>   2.7K   4K          Una resolución más alta produce vídeos de mejor calidad, pero crea archivos más grandes que ocupan más espacio en la tarjeta de memoria (se llena antes).</p>
<b>Fotos en ráfaga</b>	<p><b>1 foto</b>   2 fotos   3 fotos   4 fotos   5 fotos          Programable de 1 a 5 fotos por disparo</p>



<b>Duración del vídeo</b>	<b>Duración por defecto: 10 segundos</b> Programable de 05 segundos hasta 10 minutos
<b>Grabación de audio</b>	<b>ON   OFF</b> Le permite habilitar o deshabilitar la grabación de audio en videos.
<b>Sensibilidad PIR</b>	Baja   <b>Media</b>   Alta Con una sensibilidad alta, el sensor PIR: <ul style="list-style-type: none"> <li>– es más sensible a los movimientos de sujetos pequeños;</li> <li>– ofrece una mejor distancia de detección;</li> <li>– puede detectar más fácilmente una diferencia de temperatura entre el cuerpo y la temperatura ambiente;</li> <li>– puede disparar más fácilmente la cámara.</li> </ul> En un entorno a alta temperatura, a la cámara le resulta difícil diferenciar entre el calor corporal de los sujetos y la temperatura ambiente, por lo que le recomendamos utilizar la sensibilidad alta. Se recomienda utilizar la sensibilidad baja en entornos con muchas interferencias como, por ejemplo, viento caliente, humo, proximidad de ventanas, etc.
<b>Prueba sensor PIR</b>	Le permite comprobar que el sensor PIR (detector de movimiento) está funcionando correctamente. Pulse el botón OK para iniciar la prueba. Activaciones PIR: indica el número de detecciones de movimiento.
<b>Alcance del flash infrarrojo</b>	Corto   Medio   <b>Longo</b> Le permite aumentar o disminuir el alcance del flash infrarrojo para fotos/vídeos nocturnos.
<b>Nombre de la cámara</b>	<b>OFF   ON</b> Seleccione "ON" y, a continuación, pulse OK para asignar un nombre a la cámara (4 cifras y/o letras). Esta función puede ayudarle a identificar dónde y desde qué cámara se han tomado las fotos.
<b>Fecha y hora</b>	Día Mes Año 15 / 05 / 2024 Horas Minutos Segundos 15 : 57 : 28

	<b>NOTA:</b> es importante configurar la hora y la fecha para que ciertos parámetros funcionen correctamente (por ejemplo: estampado de la fecha/hora en las fotos, funcionamiento durante un período de tiempo definido).
<b>Formato de fecha</b>	<b>Día/Mes/Año</b>   Mes/Día/Año   Año/Mes/Día
<b>Formato de tiempo</b>	<b>24 horas</b>   12 horas
<b>Estampado hora</b>	<b>ON</b>   OFF Seleccione "ON" si desea que se imprima la siguiente información en las fotos: fecha y hora en que se tomó la foto, temperatura ambiente (C°/F°), fase lunar, nivel de batería y nombre de la cámara (si el usuario ha programado uno)
<b>Grabación en bucle</b>	<b>ON</b>   OFF Cuando la tarjeta de memoria esté llena, la cámara seguirá guardando fotos/vídeos eliminando las fotos o vídeos más antiguas(os). Seleccione OFF para desactivar la grabación en bucle.
<b>Formatear tarjeta de memoria</b>	<b>No</b>   Sí Se recomienda formatear la tarjeta de memoria con la cámara antes de usarla por primera vez, especialmente si la tarjeta ha sido utilizada en otros dispositivos. Una tarjeta formateada con otro dispositivo puede no ser compatible. <b>ATENCIÓN:</b> cuando formatea una tarjeta de memoria, se borra toda la información y los archivos de la tarjeta.
<b>Idioma</b>	English   Deutsch   <b>Français</b>   Español   Nederlands   Italiano   Polski   简体中文   한국어   日本語   Русскийязык
<b>Contraseña</b>	<b>OFF</b>   ON Seleccione "ON" y pulse OK para proteger la cámara con una contraseña (4 cifras y/o letras).
<b>Restablecimiento de fábrica</b>	<b>No</b>   Sí Seleccione "Sí" para restablecer los ajustes de fábrica.
<b>Información de la versión</b>	Indica la versión de firmware de la cámara (Firmware, MCU).

#### 5.4. Reproducción de fotos/vídeos en la pantalla LCD

- Ponga el interruptor en la posición SETUP y, a continuación, pulse el botón  para entrar en la función de reproducción.
- Pulse ▼ o ▲ para navegar por los archivos de fotos/vídeos grabados.
- Pulse el botón OK para reproducir vídeos.
- Pulse la tecla  para salir.

#### 5.5. Eliminar archivos

- Ponga el interruptor en la posición SETUP y, a continuación, pulse el botón  para entrar en la función de reproducción.
- Pulse ▼ o ▲ para navegar por los archivos de fotos/vídeos grabados.
- Pulse la tecla DEL (Delete = Eliminar).
- Seleccione "Eliminar archivo actual" o "Borrar todos los archivos"; a continuación, pulse OK.
- Seleccione "Cancelar" o "OK" y pulse OK.
- Pulse la tecla  para salir.

#### 5.6. Transfiere fotos o vídeos a una computadora

Para descargar sus fotos y/o vídeos a una computadora, conecte el cable suministrado al puerto USB Tipo-C de la cámara, y luego directamente a una toma USB principal de su computadora (interruptor de la cámara en la posición OFF, SETUP o ON).

**ATENCIÓN:** No desconecte el cable USB ni retire la tarjeta de memoria mientras copia fotos/vídeos. Puede perder archivos.

### 6. Instalación de la cámara

- Monte la cámara mirando hacia el norte o hacia el sur. No oriente la cámara hacia el este ni hacia el oeste porque el amanecer y el anochecer pueden provocar falsos disparos e imágenes sobreexpuestas.
- Si está siguiendo un rastro, oriente la cámara hacia arriba o hacia abajo del mismo.
- Despeje la parte delantera de la cámara de hierbas o malezas. Podrían producirse falsos disparos a causa de interferencias debidas a la temperatura o al movimiento delante de la cámara (especialmente en días con viento).

- Compruebe el nivel de carga de las baterías.
- Asegúrese de haber introducido correctamente la tarjeta de memoria y de que tenga suficiente espacio disponible.
- Compruebe que la fecha y la hora sean correctas.
- Asegúrese de encender la cámara (interruptor en ON).

## 7. Especificaciones técnicas

Sensor de imagen	3 megapíxeles color CMOS
Flash infrarrojo	34 LEDS infrarrojos invisibles   Longitud de onda: 940 nm
Alcance IR flash	Aprox. 20 m
Memoria	Tarjeta micro SD hasta 512 GB máximo Clase 10 mínimo
Lente	F/NO = 1.8   Campo de visión = 84°
Pantalla LCD	Pantalla a color TFT 2.0"
Sensibilidad sensor PIR	3 niveles: Alta   Media   Baja
Alcance sensor PIR	Aprox. 20 m
Ángulo de detección sensor PIR	Total: 120° Sensor PIR central: 90°
Modos de captura	Foto   Vídeo   Foto + Vídeo
Resolución foto	2 MP   4 MP   8 MP   16 MP   20 MP   24 MP   32 MP   36 MP   42 MP   48 MP
Formato archivo foto	JPG
Fotos en ráfaga	Programable   De 1 a 5 fotos por disparo
Resolución vídeo	HD 720P   FULL HD 1080P   2.7K   4K
Formato archivo vídeo	AVI
Duración del vídeo	Programable de 05 segundos hasta 10 minutos
Tiempo de disparo	Alrededor 0,3 segundos
Nombre de la cámara	Programable
Periodo de funcionamiento	Programable
Contraseña	Programable

Grabación en bucle	Programable
Potencia	6 V
Alimentación	8 x AA pilas (alcalinas, de litio o recargables Ni-MH)
Alimentación externa	6V/2A
Autonomía en modo de espera	8 meses
Estanqueidad	IP65
Temperatura de almacenamiento y de funcionamiento	-30°C a +70°C
Dimensiones	141 x 96 x 84 mm
Peso	277 g (sin pilas)   465 g (con pilas)

## 8. En caso de malfuncionamiento

### 8.1. Las fotos no capturan ningún sujeto de interés

- Compruebe el ajuste del nivel de sensibilidad del sensor PIR. En un ambiente cálido, ajuste la sensibilidad en "Alta". En un ambiente frío, ajuste la sensibilidad en "Baja".
- Trate de situar la cámara en una zona donde no haya fuentes de calor en el campo de visión de la misma.
- En algunos casos, si la cámara está cerca del agua, tomará fotos sin ningún sujeto en ellas. Trate de orientar la cámara hacia el suelo.
- Evite situar la cámara en un árbol pequeño que pudiera moverse en caso de fuerte viento. Trate de colocar la cámara sobre un soporte estable y fijo (por ejemplo, un árbol grande).
- Retire las ramas que estén delante de la lente de la cámara.
- Por la noche, el sensor PIR puede detectar un sujeto situado más allá del alcance de la luz IR (flash infrarrojo). Reduzca la distancia de detección ajustando la sensibilidad del sensor PIR.
- El amanecer o el anochecer pueden activar el sensor PIR. La cámara necesita ser redirigida.
- Si un sujeto se desplaza rápidamente, podría salirse del campo de visión de la cámara antes de que se haga la foto. Retroceda o reoriente la cámara.



## **8.2. La cámara deja de hacer fotos/vídeos o no hace ninguna**

- Compruebe que la tarjeta de memoria no esté llena. Si la tarjeta está llena, la cámara dejará de hacer fotos/vídeos. Para evitar este problema, asegúrese de que la función de “grabación en bucle” esté activada.
- Compruebe las pilas y asegúrese de que queda suficiente energía para el funcionamiento de la cámara.
- Asegúrese de que el interruptor de la cámara esté en posición ON y no en OFF.
- Formatee la tarjeta de memoria con la cámara antes de utilizarla o cuando la cámara deje de hacer fotos/vídeos.

## **8.3. El flash de visión nocturna no alcanza el alcance esperado**

- Compruebe que las pilas estén completamente cargadas o que la energía restante sea suficiente.
- Para garantizar la precisión y la calidad de las fotos de noche, sitúe la cámara en un entorno oscuro sin ninguna fuente luminosa.
- Algunos entornos (árboles, paredes, suelo, etc.) dentro del alcance del flash pueden permitirle obtener mejores fotos de noche. No apunte con la cámara hacia un campo totalmente abierto sin nada dentro del alcance del flash IR que permita reflejar el flash de retroceso.

## **9. Servicio de atención al cliente**

En caso de que su producto dejara de funcionar o presentara algún fallo, lea detenidamente estas instrucciones y, a continuación, compruebe las pilas y cámbielas/cárguelas si fuera necesario. Asimismo, compruebe que está utilizando el producto correctamente.

Si el problema persiste, contacte con su distribuidor o consulte [www.numaxes.com](http://www.numaxes.com). También puede contactar con el Grupo NUM'AXES en el teléfono **+33.2.38.69.96.27** o [export@numaxes.com](mailto:export@numaxes.com).

Dependiendo de la magnitud del fallo, es posible que tenga que enviarnos el producto para su reparación.

Para cualquier reparación, deberá facilitarnos el producto completo y la prueba de compra (factura o recibo de compra).

En caso de no proporcionar alguno de estos elementos, el servicio de atención al cliente le cobrará los costes de reparación.

## **10. Garantía**

El Grupo NUM'AXES garantiza el producto contra cualquier fallo de fabricación durante los dos años posteriores a la compra.

Todos los gastos de envío y embalaje corren a cargo del comprador.

## **11. Condiciones de garantía**

1. La garantía solo será válida si se envía la prueba de compra en vigor (factura o recibo de compra) al distribuidor o al Grupo NUM'AXES. La garantía se limita al comprador original.
2. Esta garantía no cubre lo siguiente:
  - PIE1076 – Referencia NGPIEPHO095: el cambio de la correa de montaje y del sistema de fijación a la pared
  - PACK PIE1076 – Referencia NGPIEPHO096: el cambio de la correa de montaje, del sistema de fijación a la pared, de las baterías y de la tarjeta de memoria
  - los riesgos directos o indirectos provocados durante la devolución al distribuidor o al Grupo NUM'AXES
  - los daños en el producto causados por:
    - negligencia o uso incorrecto
    - uso contrario a las instrucciones o no indicado
    - reparaciones realizadas por personas no autorizadas
  - la pérdida o el robo
3. Si el producto se considera defectuoso, el Grupo NUM'AXES optará por realizar un cambio o una reparación.
4. El Grupo NUM'AXES no podrá ser considerada responsable de los daños derivados de un uso incorrecto o de una avería.
5. El Grupo NUM'AXES se reserva el derecho de modificar las características de sus productos con objeto de aportar mejoras técnicas o cumplir con nuevas normativas.
6. La información incluida en estas instrucciones puede ser objeto de modificaciones sin previo aviso.
7. Las fotos y los dibujos no son contractuales.

## 12. Accesorios

En cualquier momento puede comprar accesorios (pilas, tarjetas de memoria, panel solar) en nuestro sitio web [www.numaxes.com](http://www.numaxes.com).

## 13. Reciclaje de aparatos electrónicos al final de su vida



El pictograma que aparece en su producto, significa que el equipo no puede mezclarse con basuras domésticas. Debe ser entregado en un punto de recogida adecuado para el tratamiento, la valorización y el reciclaje de las basuras electrónicas o bien devolverlo a su distribuidor.

Adoptando este comportamiento, hará un gesto con el medio ambiente, contribuyendo así a la preservación de los recursos naturales y a la protección de la salud humana.

GROUPE  
**NUMAXES**

Z.A.C. DES AULNAIES – 745 RUE DE LA BERGERESSE – C.S. 30157  
45161 OLIVET CEDEX – FRANCE

Tel. +33 (0)2 38 69 96 27 | [export@numaxes.com](mailto:export@numaxes.com) | [www.numaxes.com](http://www.numaxes.com)

# DE – Gebrauchsanleitung

## 1. Lieferumfang des Produkts

### PIE1076 – Ref. NGPIEPHO095

- 1 PIE1076 Fotofalle
- 1 USB-Kabel
- 1 Wandbefestigungssystem
- 1 Befestigungsgurt
- 1 Kurzanleitung

### Packung PIE1076 – Ref. NGPIEPHO096

- 1 PIE1076 Fotofalle
- 1 USB-Kabel
- 8 AA-Batterien
- 1 Speicherkarte 32 GB
- 1 Wandbefestigungssystem
- 1 Befestigungsgurt
- 1 Kurzanleitung

## 2. Präsentation des Produkts

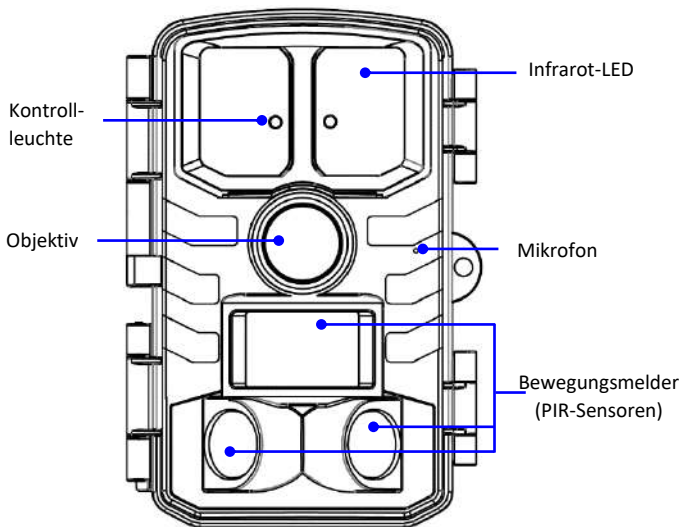

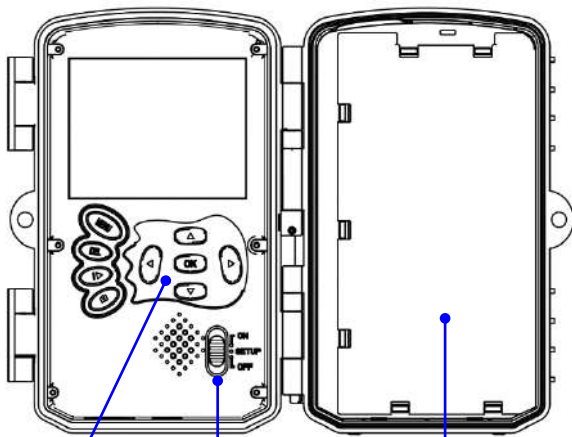

Navigationstasten  
+ OK-Taste

Batteriefach

Schalter

ON (AN) | SETUP (Einstellungen) | OFF (AUS)

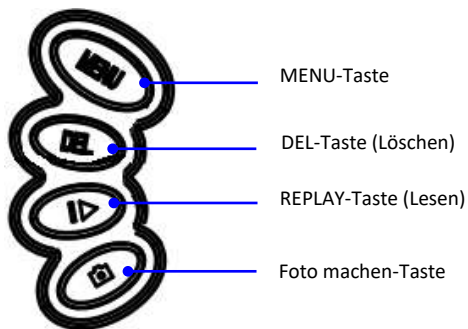

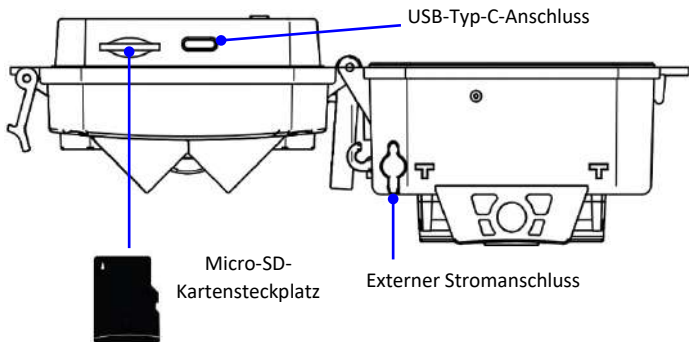

### 3. Stromversorgung

Die Fotofalle wird mit 8 AA-Batterien betrieben. Das Gerät kann mit Alkali-, Lithiumbatterien oder mit Ni-MH-Akkus betrieben werden.

**Sie können jederzeit Alkali- oder Ni-MH-AA-Batterien auf [www.numaxes.com](http://www.numaxes.com) erwerben.**

**Vor dem Einlegen bzw. Entfernen der Batterien muss die Fotofalle ausgeschaltet werden (Schalter auf Position OFF).**

Beim Einlegen der Batterien sicherstellen, dass Sie die im Batteriefach angegebene Polarität beachten. Verkehrt eingelegte Batterien können zu Fehlfunktionen des Gerätes führen.

HINWEIS: Keine verschiedenen Batterietypen mischen! Die Nutzung verschiedener Batterietypen in der Fotofalle kann zu dauerhaften Schädigungen führen, die von der Garantie nicht abgedeckt werden.

Im Falle einer verlängerten Nicht-Benutzung des Gerätes (z.B. mehr als drei Monate) empfehlen wir Ihnen die Batterien aus dem Fotofalle zu nehmen. Diese könnten auslaufen und Ihr Gerät beschädigen.

Die Fotofalle kann auch über ein externes Netzteil mit Strom versorgt werden (Solarpanel oder Netzstromversorgung).

### 4. Speicherkarte

Die Fotofalle hat keinen internen Speicher.

Damit das Gerät funktioniert, muss eine Speicherkarte installiert werden (**Micro-SD-Karte (512 GB maximum) – Minimum Klasse 10**).

Sie können Micro-SD-Karten jederzeit auf der Website [www.numaxes.com](http://www.numaxes.com) erwerben.

**Vor dem Einlegen bzw. Entfernen der Speicherkarte muss die Fotofalle ausgeschaltet werden (Schalter auf Position OFF).** Wenn Sie dies nicht tun, kann es zu Verlust oder Beschädigungen der auf der Speicherkarte gespeicherten Dateien kommen.

**Es wird dringend empfohlen, die Speicherkarte vor der ersten Verwendung mit der Fotofalle zu formatieren, insbesondere wenn die Karte in anderen Geräten verwendet wurde. Eine mit einem anderen Gerät formatierte Karte ist möglicherweise nicht kompatibel.**

Wenn sich die Fotofalle im ON-Modus befindet und keine Speicherkarte eingelegt ist, zeigt das Display „Keine Speicherkarte“ an.

Sobald die Speicherkarte voll ist, zeigt das Display „Speicher voll“ an.

## 5. Betrieb

### 5.1. Inbetriebnahme der Fotofalle | ON

Schieben Sie den Wahlschalter in die Position ON, um das Gerät einzuschalten.

Die blaue Stromanzeige auf der Vorderseite des Produkts blinkt und der LCD-Bildschirm zählt 10 Sekunden lang herunter. In diesem Intervall haben Sie genügend Zeit, um die Geräteabdeckung zu schließen und den überwachten Bereich zu verlassen.

Nach dem Einschalten nimmt das Gerät je nach den vorgenommenen Einstellungen Fotos und/oder Videos auf.

HINWEIS: Die Fotofalle ist auf die werksseitigen Standardeinstellungen voreingestellt. Zum Testen des Geräts genügt es, eine Speicherkarte und Batterien einzulegen und die Fotofalle einzuschalten (Schalter auf die Position ON).

### 5.2. Herunterfahren | OFF

Schieben Sie den Schalter in die Position OFF, um das Gerät auszuschalten. Bitte beachten Sie, dass das Gerät auch im gestoppten Zustand weiterhin sehr wenig Energie verbraucht. Es wird daher empfohlen, die Batterien zu entfernen, wenn Sie das Produkt längere Zeit nicht verwenden.

Der OFF-Modus ist der „Sicherheits-Modus“, der eine ganze Reihe von Aktionen ermöglicht, z. B.: Ersetzen der Speicherkarte, Ersetzen der Batterien oder Transportieren des Geräts.

### 5.3. Einstellungen anpassen | SETUP

Um in das Einstellungs-MENÜ zu gelangen, stellen Sie den Wahlschalter in die SETUP-Position (der LCD-Bildschirm leuchtet auf) und drücken Sie dann die MENU-Taste. Sie können durch die Konfigurationsschnittstelle navigieren, indem Sie ▲, ▼, ◀ oder ▶ drücken.

Drücken Sie OK zur Auswahl, drücken Sie MENÜ, um zur vorherigen Seite zurückzukehren.

Einstellungen	Programmierbare Optionen (Standardeinstellungen in fetter Schrift)
<b>Modus</b>	<b>Bewegungserkennung   Time-lapse  </b> Time-Lapse + Video  – <u>Bewegungserkennung</u> Wählen Sie „Bewegungserkennung“ und drücken Sie dann OK, um das gewünschte Intervall zwischen den einzelnen Foto-/Videoaufnahmen einzustellen, wenn eine Bewegung erkannt wird. Diese Einstellung hilft zu vermeiden, dass zu viele redundante Fotos/Videos aufgenommen werden. <b>Standard-PIR-Intervall: 20 Sekunden</b> Programmierbar von 05 Sekunden bis 01 Stunde <u>Beispiel:</u> Wenn das voreingestellte PIR-Intervall „01 Minute“ beträgt, wartet die Fotofalle 1 Minute zwischen dem Foto/Video-Aufnahmen mit Bewegung. – <u>Time-lapse</u> Anhand der Funktion „Time-lapse“ kann die Fotofalle Bilder zu einem voreingestellten Zeitintervall aufnehmen. Wählen Sie „ON“, drücken Sie OK, um das Intervall festzulegen, die Fotofalle nimmt automatisch Bilder oder Videoclips entsprechend der Benutzereinstellung auf.





	<p><b><u>WARNUNG:</u> Im Time-lapse-Modus, ist der PIR-Sensor deaktiviert (Es gibt keine Bewegungserkennung).</b>  Konfigurierbares Erfassungsintervall: Von 00 : 00 : 05 bis 23 : 59 : 59.</p> <p><u>Beispiel:</u> Wenn der voreingestellte Erfassungsintervall auf 00 : 30 : 00 eingestellt ist, nimmt die Fotofalle automatisch alle 30 Minuten Fotos/Videos auf.</p> <ul style="list-style-type: none"> <li>– <u>Time-Lapse + Video</u></li> </ul> <p>Im Time-lapse + Video Modus nimmt das Gerät in regelmäßigen, vom Benutzer definierten Zeitintervallen automatisch <u>Fotos</u> auf und <u>generiert anschließend aus den aufgenommenen Fotos ein Video</u>.</p> <p>Wählen Sie „ON“, drücken Sie OK, um das Intervall festzulegen, die Fotofalle nimmt automatisch Bilder entsprechend der Benutzereinstellung auf.</p> <p><b><u>WARNUNG:</u> Im Time-lapse-Modus, ist der PIR-Sensor deaktiviert (Es gibt keine Bewegungserkennung).</b>  Konfigurierbares Erfassungsintervall: Von 00 : 00 : 05 bis 23 : 59 : 59.</p> <p><u>Beispiel:</u> Wenn der voreingestellte Erfassungsintervall auf 00 : 30 : 00 eingestellt ist, nimmt die Fotofalle automatisch alle 30 Minuten Fotos auf.</p>
<b>Betriebszeitraum</b>	<p><b>OFF   ON</b></p> <p>Das Gerät kann jeden Tag 24 Stunden am Tag (Parameter auf OFF eingestellt) oder nur während des vom Benutzer definierte Zeitfenster betrieben werden (Parameter auf ON eingestellt).</p> <p>Wählen Sie ON um die Anfangs- und Endzeit einzustellen; die Fotofalle ist daraufhin jeden Tag nur während des vom Benutzer eingestellten Zeitraums in Betrieb.</p> <p><u>Beispiel:</u> Wenn der voreingestellte Zeitfenster auf Start 15 : 00 – Ende 18 : 00 eingestellt ist, ist die Fotofalle jeden Tag nur zwischen 15.00 Uhr und 18.00 Uhr in Betrieb.</p>
<b>Foto oder Video</b>	<p><b>Foto   Video   Foto + Video</b></p> <ul style="list-style-type: none"> <li>– <u>Foto:</u> Die Fotofalle schießt ausschließlich Fotos.</li> <li>– <u>Video:</u> Die Fotofalle nimmt ausschließlich Videos.</li> </ul>

	<p>– <b>Foto + Video:</b> Die Fotofalle nimmt zunächst ein oder mehrere Fotos und dann ein Video auf.</p>
<b>Fotoauflösung</b>	<p>2 MP   4 MP   <b>8 MP</b>   16 MP   20 MP   24 MP   32 MP   36 MP   42 MP   48 MP</p> <p>Eine höhere Auflösung sorgt zwar für eine höhere Bildqualität, führt jedoch auch zu größeren Dateien, die mehr Speicherplatz auf der Speicherkarte verbrauchen (sie wird schneller voll).</p>
<b>Videoauflösung</b>	<p>720P   <b>1080P</b>   2.7K   4K</p> <p>Eine höhere Auflösung sorgt zwar für eine höhere Videoqualität, führt jedoch auch zu größeren Dateien, die mehr Speicherplatz auf der Speicherkarte verbrauchen (sie wird schneller voll).</p>
<b>Serienbildaufnahme</b>	<p><b>1 Foto</b>   2 Fotos   3 Fotos   4 Fotos   5 Fotos</p> <p>Programmierbar von 1 bis 5 Fotos pro Auslösung</p>
<b>Video-Länge</b>	<p><b>Standardvideolänge: 10 Sekunden</b></p> <p>Programmierbar von 05 Sekunden bis 10 Minuten</p>
<b>Audio-Aufnahme</b>	<p><b>ON</b>   OFF</p> <p>Ermöglicht das Aktivieren oder Deaktivieren der Audioaufnahme für Videos.</p>
<b>PIR-Empfindlichkeit</b>	<p>Niedrig   <b>Mittel</b>   Hoch</p> <p>Hohe Empfindlichkeit 1) höhere Empfindlichkeit für Bewegungen durch kleinere Objekte; 2) bietet eine höhere Erfassungsreichweite; 3) Sensor kann den Unterschied zwischen Körperwärme und Umgebungswärme leichter erkennen; 4) einfacheres Auslösen der Fotofalle für die Aufnahme.</p> <p>Bei hoher Umgebungstemperatur kann die Fotofalle Körperwärme und normaler Umgebungswärme nur schwer unterscheiden, empfohlene Einstellung: hoch.</p> <p>Es wird empfohlen, eine geringe Empfindlichkeit für Umgebungen mit vielen Störungen wie heißem Wind, Rauch, Fensternähe, etc. einzustellen.</p>
<b>PIR-Sensortest</b>	<p>Ermöglicht die Überprüfung, ob der PIR-Sensor (Bewegungsmelder) ordnungsgemäß funktioniert.</p> <p>Drücken Sie die OK-Taste, um den Test zu starten.</p>

	PIR-Auslöser: Gibt die Anzahl der Bewegungserkennungen an
<b>Infrarot-Blitzreichweite</b>	<b>Kurze   Mittel   Länge</b> Ermöglicht das Erhöhen oder Verringern der Infrarot-Blitzreichweite für Nachtfotos/-videos.
<b>Kameraname</b>	<b>OFF   ON</b> Wählen Sie „ON“ und drücken dann auf OK, um ein Name für die Fotofalle (4 Ziffern/Buchstaben) einzustellen. Mit dieser Funktion kann der Benutzer erkennen, von wo und von welcher Fotofalle die Fotos stammen.
<b>Datum &amp; Uhrzeit</b>	Tag Monat Jahr 15 / 05 / 2024 Stunden Minuten Sekunden 15 : 57 : 28 <u>HINWEIS:</u> Es ist wichtig, Uhrzeit und Datum so einzustellen, dass bestimmte Parameter korrekt funktionieren (z. B. Zeitstempel auf den Fotos, Betrieb während eines definierten Zeitfensters).
<b>Datumsformat</b>	<b>Tag/Monat/Jahr   Monat/Tag/Jahr   Jahr/Monat/Tag</b>
<b>Zeitformat</b>	<b>24 Stunden   12 Stunden</b>
<b>Zeitstempel</b>	<b>ON   OFF</b> Wählen Sie „ON“, wenn Sie möchten, dass die folgenden Informationen auf Fotos gedruckt werden: Datum und Uhrzeit der Aufnahme des Fotos, Umgebungstemperatur (C°/F°), Mondphase, Batteriestand und Kameraname (falls der Benutzer einen programmiert hat).
<b>Loop-Aufnahme</b>	<b>ON   OFF</b> Sobald die SD-Karte voll ist, nimmt die Fotofalle weiter Fotos/Videos auf, indem sie die ersten Fotos oder Videoclips löscht. Wählen Sie OFF um die Zyklusaufnahme zu deaktivieren.
<b>Speicherkarte formatieren</b>	<b>Nein   Ja</b> Es wird dringend empfohlen, die Speicherkarte vor der ersten Verwendung mit der Fotofalle zu formatieren, insbesondere wenn die Karte in anderen Geräten verwendet wurde. Eine mit einem anderen Gerät

	formatierte Speicherkarte ist möglicherweise nicht kompatibel. <b>VORSICHT:</b> Wenn Sie eine Speicherkarte formatieren, werden alle Informationen und Dateien auf der Karte gelöscht.
<b>Sprache</b>	English   Deutsch   <b>Français</b>   Español   Nederlands   Italiano   Polski   简体中文   한국어   日本語   Русскийязык
<b>Passwort</b>	<b>OFF</b>   ON Wählen Sie „ON“ und drücken Sie auf OK, um den Kennwortschutz Ihrer Fotofalle zu aktivieren (Kennwort bestehend aus 4 Ziffern/Buchstaben).
<b>Werkseinstellung</b>	<b>Nein</b>   Ja Wählen Sie „Ja“, um die Fotofalle wieder auf die Werkseinstellungen zurückzusetzen.
<b>Version-Information</b>	Dieser Parameter zeigt die Firmware-Version der Fotofalle an (Firmware, MCU).

#### 5.4. Foto-/Video-Wiedergabe auf dem LCD-Bildschirm

- Schalter auf die Position SETUP schieben.
- Drücken Sie auf die -Taste, um zur Wiedergabe zu gelangen.
- Dann ▼ oder ▲ drücken, um durch die aufgenommenen Fotos/Videos zu navigieren.
- Drücken Sie die OK-Taste, um Videos abzuspielen.
- Drücken Sie auf die -Taste, um die Einstellung zu verlassen.

#### 5.5. Dateien löschen

- Schalter auf die Position SETUP schieben.
- Drücken Sie auf die -Taste, um zur Wiedergabe zu gelangen.
- Dann ▼ oder ▲ drücken, um durch die aufgenommenen Fotos/Videos zu navigieren.
- Wählen Sie dann „Aktuelle Datei löschen“ oder „Alle Dateien löschen“ und drücken Sie auf OK.

- Wählen Sie „Abbrechen“ oder „OK“ und drücken Sie dann OK.
- Drücken Sie auf die -Taste, um die Einstellung zu verlassen.

## 5.6. Übertragen Sie Fotos/Videos auf einen Computer

Ihre Fotos/Videos auf einen Computer herunterzuladen, stellen Sie zunächst sicher, dass sich der Schalter in der SETUP-Position befindet.

Schließen Sie das mitgelieferte Kabel an den Typ-C-USB-Anschluss der Kamera und dann direkt an einen Haupt-USB-Anschluss Ihres Computers an.

**VORSICHT:** Trennen Sie das USB-Kabel nicht und entfernen Sie die Speicherkarte nicht, während Sie Fotos Videos kopieren. Sie können Dateien verlieren.

## 6. Aufstellen der Fotofalle

- Die Fotofalle in Richtung Norden oder Süden aufstellen, nicht in Richtung Osten oder Westen, da der Sonnenaufgang und Sonnenuntergang zu ungewollten Auslösungen und überbelichteten Bildern führen können.
- Falls Sie einen Weg erfassen wollen, richten Sie die Kamera wegau- oder abwärts.
- Vor der Fotofalle befindliche Büsche oder Blätter entfernen. Sie können aufgrund von Temperatur- und Bewegungsstörungen vor der Kamera (insbesondere an windigen Tagen) zu falschen Auslösungen führen.
- Ladezustand der Batterien prüfen.
- Sicherstellen, dass die Speicherkarte ordnungsgemäß eingesetzt ist und über genügend Speicherplatz verfügt.
- Prüfen, ob die Uhrzeit- und Datumseinstellung korrekt ist.
- Stellen Sie sicher, dass die Fotofalle auf ON gestellt ist (Schalter in der Position ON).

## 7. Technische Spezifikationen

Bildsensor	3 Megapixel Farbe CMOS
Infrarotblitz	34 unsichtbare Infrarot-LED   Wellenlänge: 940 nm
Infrarot-Reichweite	Ca. 20 m
Speicher	Micro-SD-Karte (512 GB maximum) Minimum Klasse 10
Objektiv	F/NO = 1.8   FOV (Sichtfeld) = 84°

LCD-Bildschirm	Integrierter 2.0"-TFT-Farbbildschirm
PIR-Empfindlichkeit	3 Stufen: Hoch   Mittel   Niedrig
PIR-Abstand	Ca. 20 m
Erfassungswinkel des PIR-Sensors	Total: 120° Central PIR-Sensor: 90°
Aufnahmemodi	Foto   Video   Foto + Video
Fotoauflösung	2 MP   4 MP   8 MP   16 MP   20 MP   24 MP   32 MP   36 MP   42 MP   48 MP
Fotoformat	JPG
Serienbildaufnahme	Programmierbar von 1 bis 5 Fotos pro Auslösung
Videoauflösung	HD 720P   FULL HD 1080P   2.7K   4K
Videoformat	AVI
Videolänge	Programmierbar von 05 Sekunden bis 10 Minuten
Auslösezeit	Etwa 0,3 Sekunden
Fotofallenname	Programmierbar
Betriebszeitraum	Programmierbar
Passwort	Programmierbar
Loop-Aufnahme	Programmierbar
Stromversorgung	6 V
Batterietyp	8 x AA-Batterien (Alkalien, Lithium oder wiederaufladbare Ni-MH)
Externer Stromversorgung	6V/2A
Bereitschaftszeit	8 Monate
Wasserdichtheit	IP65
Lager- und Betriebstemperatur	-30°C bis +70°C
Maße	141 x 96 x 84 mm
Gewicht	277 g (ohne Batterien)   465 g (mit Batterien)

## 8. Fehlersuche

### 8.1. Fotos erfassen nicht das gewünschte Objekt

- Prüfen Sie die Einstellung der PIR-Empfindlichkeit. Stellen Sie die PIR-Sensorempfindlichkeit auf „Hoch“ bei warmer Umgebungstemperatur und auf „Niedrig“ bei kalter Außentemperatur.

- Versuchen Sie Ihre Fotofalle in einem Bereich aufzustellen, in dem sich keine Wärmequellen im Sichtfeld der Kamera befinden.
- In einigen Fällen kann das Aufstellen der Kamera in der Nähe von Wasser zu Aufnahmen ohne das gewünschte Objekt führen. Versuchen Sie, die Fotofalle über festem Boden zu platzieren.
- Installieren Sie die Fotofalle nicht an kleinen Bäumen, die von starkem Wind geschüttelt werden können. Versuchen Sie, die Fotofalle an stabilen, unbeweglichen Objekten zu befestigen, z.B. an großen Bäumen.
- Entfernen Sie Äste, die sich direkt vor dem Kameraobjektiv befinden.
- Bei Nacht kann es vorkommen, dass der Bewegungsmelder Bewegungen über die Reichweite der Infrarotbeleuchtung hinaus erkennt. Verringern Sie die Abstandseinstellung, indem Sie die PIR-Sensorempfindlichkeit anpassen.
- Der Sonnenaufgang oder Sonnenuntergang kann den PIR-Sensor auslösen. In diesem Fall muss die Fotofalle anders ausgerichtet werden.
- Wenn sich das Objekt schnell bewegt, kann es das Sichtfeld der Fotofalle verlassen haben, bevor das Foto gemacht wird. In diesem Fall muss die Fotofalle weiter nach hinten versetzt oder neu ausgerichtet werden.

### **8.2. Fotofalle stoppt die Fotoaufnahme/Videoaufnahme oder schießt keine Fotos/Videos mehr**

- Bitte stellen Sie sicher, dass die Speicherkarte nicht voll ist. Falls die Speicherkarte voll ist, schießt die Fotofalle keine Fotos/Videos mehr. Stellen Sie sicher, dass die Loop-Aufnahmefunktion eingeschaltet ist, um dieses Problem zu vermeiden.
- Prüfen Sie die Batterien, um sicherzustellen, dass die Batterien noch genügend Energie für den Betrieb der Fotofalle haben.
- Stellen Sie sicher, dass sich der Fotofallen-Netzschalter auf der Position ON und nicht auf der Position OFF befindet.
- Bitte formatieren Sie die Speicherkarte mit der Fotofalle vor der Verwendung bzw. wenn die Fotofalle keine Fotos/Videos mehr aufnimmt.

### **8.3. Nachtsicht-Blitzlichtbereich ist ungenügend**

- Bitte stellen Sie sicher, dass die Batterien voll aufgeladen sind und genügend Energie zur Verfügung haben.

- Um eine ausreichende Bildschärfe und Qualität für Nachtaufnahmen zu gewähren, stellen Sie die Fotofalle bitte an einer dunklen Stelle ohne sichtbare Lichtquellen in der Nähe auf.
- Bestimmte Umgebungen (wie Bäume, Wände, Boden, etc.) innerhalb der Blitzreichweite sorgen für bessere Nachtaufnahmen. Bitte richten sie die Fotofalle nicht auf ein völlig freies Feld aus, auf dem sich innerhalb der Infrarot-Blitzlichtreichweite nichts befindet, an dem sich der Blitz reflektieren kann.

## 9. Kundendienst

Falls Ihr Produkt nicht mehr funktioniert bzw. einen Fehler aufweist, lesen Sie bitte zunächst diese Anleitung und prüfen dann die Batterien, um sie ggf. auszutauschen oder aufzuladen. Stellen Sie außerdem sicher, dass Sie das Produkt ordnungsgemäß verwenden.

Falls das Problem bestehen bleibt, kontaktieren Sie bitte Ihren Händler oder suchen Sie die Lösung auf [www.numaxes.com](http://www.numaxes.com).

Sie können die **NUM'AXES-Gruppe** zudem unter der Telefonnummer **+33.2.38.69.96.27** bzw. unter [export@numaxes.com](mailto:export@numaxes.com) erreichen.

Je nach Ausmaß der Fehlfunktion kann es sein, dass Sie das Produkt zur Reparatur an den Kundendienst zurücksenden müssen.

Bitte senden Sie uns für jede Reparatur: das vollständige Produkt und den Kaufbeleg (Rechnung oder Kassenbon)

Falls eines dieser Elemente fehlt, muss Ihnen der Kundendienst die ausgeführten Reparaturen berechnen.

## 10. Garantie

Die NUM'AXES-Gruppe bietet für Fabrikationsfehler eine 2-jährige Produktgarantie ab dem Kaufdatum. Sämtliche Transport- und Verpackungskosten gehen ausschließlich zu Lasten des Käufers.

## 11. Garantiebedingungen

1. Die Garantie kommt nur dann zum Tragen, wenn der Kaufbeleg (Rechnung oder Kassenbon) dem Händler oder die NUM'AXES-Gruppe ohne Stornierung vorgelegt wird. Die Garantie beschränkt sich auf den ursprünglichen Käufer.
2. Diese Garantie deckt folgende Leistungen nicht ab:



- PIE1076 – Referenz NGPIEPHO095: Austausch von Befestigungsgurt und Wandbefestigungssystem
  - PACKUNG PIE1076 – Referenz NGPIEPHO096: Austausch von Befestigungsgurt, Wandbefestigungssystem, Batterien und Speicherkarte
  - direkte oder indirekte Transportrisiken beim Zurücksenden des Artikels an den Händler oder an die NUM'AXES-Gruppe
  - Beschädigung des Produkts aufgrund von: Fahrlässigkeit oder fehlerhafter Bedienung, Nutzung entgegen den Anweisungen bzw. nicht vorgesehener Nutzung, Reparaturen durch nicht zugelassene Personen
  - Verlust oder Diebstahl
3. Wenn das Produkt als defekt anerkannt wird, übernimmt die NUM'AXES-Gruppe wahlweise die Reparatur oder den Austausch des Produkts.
  4. Die NUM'AXES-Gruppe haftet für keinerlei Schäden infolge fehlerhafter Bedienung oder Pannen.
  5. Die NUM'AXES-Gruppe behält sich das Recht vor, Eigenschaften seiner Produkte zu ändern, um technische Verbesserungen daran vorzunehmen oder um neuen Vorschriften zu entsprechen.
  6. Die in dieser Anleitung enthaltenen Informationen können ohne vorherige Ankündigung geändert werden.
  7. Unverbindliche Fotografien und Zeichnungen.

## **12. Ersatzteile**

Sie können Ersatzteile (Batterien, Speicherkarten, Solarpanel) jederzeit auf der Website [www.numaxes.com](http://www.numaxes.com) erwerben.

## **13. Sammeln und Recycling defekter Geräte**



Dieses Gerät entspricht der EU-Richtlinie 2002/96/EC.

Die durchgestrichene Abfalltonne, die auf diesem Gerät abgebildet ist, bedeutet, dass dieses Produkt nach dem Ende seiner Betriebszeit getrennt von den Haushaltsabfällen zu entsorgen ist.

Entweder sollte es an einer Sammelstelle für elektrische und elektronische Altgeräte abgegeben werden oder, bei Kauf eines neuen Geräts, dem Verkäufer zurückgegeben werden. Nähere Auskunft bekommen Sie bei Ihrem örtlichen Amt für Abfallentsorgung oder in der Verkaufsstelle dieses Geräts.

GROUPE  
**NUMAXES**

Z.A.C. DES AULNAIES – 745 RUE DE LA BERGERESSE – C.S. 30157  
45161 OLIVET CEDEX – FRANCE

Tel. +33 (0)2 38 69 96 27 | [export@numaxes.com](mailto:export@numaxes.com) | [www.numaxes.com](http://www.numaxes.com)

# IT – Manuale d'uso

## 1. Composizione del prodotto

### PIE1076 – Rif. NGPIEPHO095

- 1 fotocamera PIE1076
- 1 cavo USB
- 1 sistema di fissaggio a parete
- 1 cinghia di fissaggio
- 1 guida rapida

### Pacco PIE1076 – Rif. NGPIEPHO096

- 1 fotocamera PIE1076
- 1 cavo USB
- 8 pile AA
- 1 scheda di memoria 32 GB
- 1 sistema di fissaggio a parete
- 1 cinghia di fissaggio
- 1 guida rapida

## 2. Presentazione del prodotto

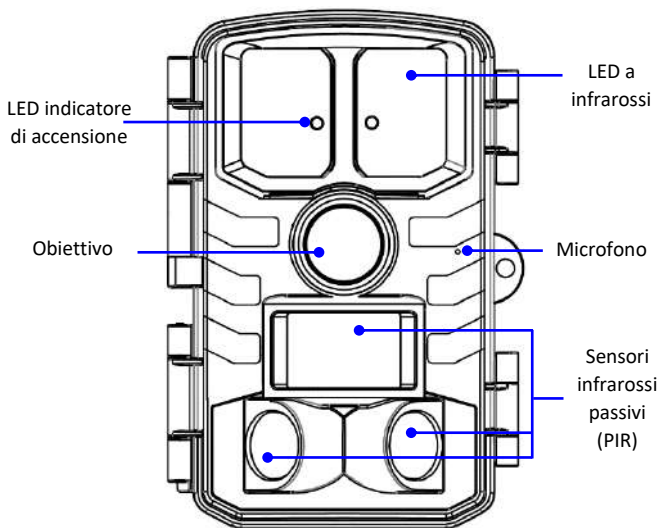

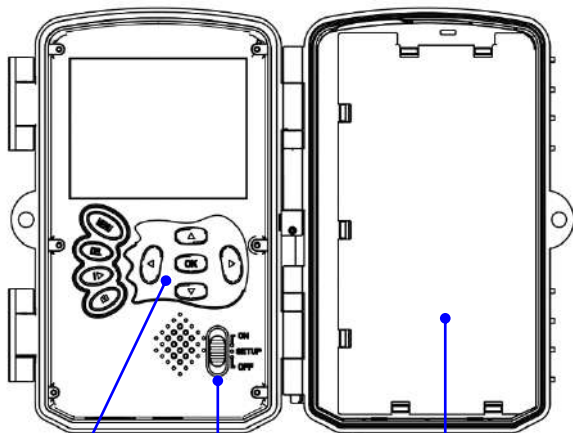

Pulsanti di navigazione  
+ Pulsante OK

Vano pile

Commutatore

ON (Accensione) | SETUP (Impostazioni) | OFF (Spegnimento)

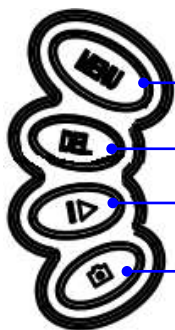

Pulsante MENU

Pulsante DEL (Eliminare)

Pulsante REPLAY (Riproduzione)

Pulsante 'Fare una foto'

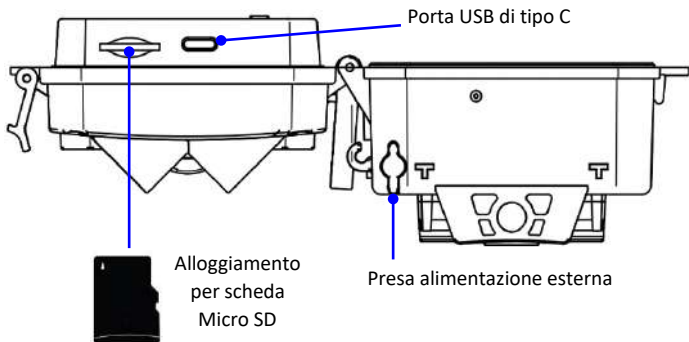

### 3. Alimentazione

La videocamera funziona con 8 pile AA. Il prodotto può funzionare con pile alcaline, pile al litio o pile ricaricabili Ni-MH.

**È possibile acquistare batterie alcaline o Ni-MH AA in qualsiasi momento su [www.numaxes.com](http://www.numaxes.com).**

**Spegnere la videocamera (commutatore in posizione OFF) prima di inserire o togliere le pile.**

Quando si inseriscono le pile, fare attenzione a rispettare le polarità indicate all'interno del vano pile. Le pile capovolte potrebbero causare guasti al dispositivo.

**NOTA:** Non utilizzare contemporaneamente pile di tipi diversi! L'uso di pile diverse nella videocamera potrebbe causare danni permanenti non coperti dalla garanzia.

Nel caso in cui l'apparecchio rimanga inutilizzato per un periodo superiore ai 3 mesi, si consiglia di togliere le pile dal prodotto. Possono perdere acido e causare danni.

Questa videocamera può anche essere alimentata con una alimentazione esterna (pannello solare, blocco di alimentazione).

### 4. Scheda di memoria

La fotocamera non ha memoria interna.

Per il funzionamento della videocamera serve una scheda di memoria (**scheda Micro SD con capacità massima di 512 GB – classe 10 e successive**).

**È possibile acquistare schede Micro SD in qualsiasi momento dal sito Web [www.numaxes.com](http://www.numaxes.com).**

**Spegnere la videocamera (commutatore in posizione OFF) prima di inserire o togliere la scheda di memoria.** In caso contrario, si potrebbero perdere o danneggiare i file già registrati sulla scheda di memoria.

**Si consiglia vivamente di formattare la scheda di memoria con la fotocamera prima di utilizzarla per la prima volta, soprattutto se la scheda è stata utilizzata in altri dispositivi. Una scheda di memoria formattata con un altro dispositivo potrebbe non essere compatibile.**

Se nella videocamera non è inserita una scheda, nella modalità ON lo schermo visualizza "Nessuna scheda di memoria".

Quando la scheda è piena, sullo schermo compare "Memoria piena".

## **5. Funzionamento**

### **5.1. Accendere la fotocamera | ON**

Far scorrere il commutatore in posizione ON per accendere l'apparecchio.

L'indicatore di alimentazione blu situato sulla parte anteriore del prodotto lampeggerà e lo schermo LCD eseguirà il conto alla rovescia per 10 secondi. Questo intervallo ti darà abbastanza tempo per chiudere il coperchio del dispositivo e quindi lasciare l'area monitorata.

Una volta acceso, il dispositivo scatterà foto e/o video a seconda delle impostazioni effettuate.

**NOTA:** il dispositivo viene consegnato pre-programmato con le impostazioni predefinite di fabbrica. Per testarlo, devi solo inserire una scheda di memoria e le batterie e quindi accenderlo (selettore in posizione ON).

### **5.2. Spegnere la fotocamera | OFF**

Far scorrere il commutatore in posizione OFF per spegnere il dispositivo.

Si noti che anche quando è spento, il dispositivo continua a consumare energia a un livello molto basso. Pertanto, si consiglia di rimuovere le batterie se non si intende utilizzare il prodotto per un lungo periodo.

La modalità OFF è la modalità di "sicurezza" che consente un'intera serie di azioni come: la sostituzione della scheda di memoria, la sostituzione delle batterie o il trasporto del dispositivo.

### 5.3. Menu delle funzionalità | SETUP

Per entrare nel MENU delle impostazioni della videocamera, spostare il commutatore nella posizione SETUP (lo schermo LCD si accende), quindi premere il pulsante MENU.

Si può navigare nell'interfaccia delle impostazioni premendo ▲, ▼, ◀ e ▶.

Premere il pulsante OK per convalidare una selezione.

Premere il pulsante MENU per tornare alla pagina precedente.

Impostazioni	Opzioni programmabili (impostazioni predefinite in grassetto)
Modalità	<p><b>Rilevamento del movimento</b>   Time-lapse   Time-lapse + Video</p> <ul style="list-style-type: none"><li>– <u>Rilevamento del movimento</u> Selezionare "Rilevamento del movimento" e premere OK per impostare l'intervallo di tempo desiderato tra le riprese foto o video alla rilevazione di un movimento. Questa opzione evita che la videocamera riprenda troppe foto o video. <b>Intervallo PIR predefinito: 20 secondi</b> Configurabile da 05 secondi a 01 ora <u>Esempio:</u> se l'intervallo PIR è impostato su "01 minuto", la videocamera attenderà 1 minuto prima della successiva ripresa foto o video anche se viene rilevato un movimento.</li><li>– <u>Time-lapse</u> Nella modalità Time-lapse, la fotocamera scatterà automaticamente foto o video all'intervallo di tempo impostato dall'utilizzatore. <b>ATTENZIONE: Nella modalità Time-lapse, il sensore di rilevamento PIR è disabilitato (non c'è rilevamento del movimento).</b> Selezionare "Time-lapse" e premere OK per impostare la frequenza di acquisizione automatica di una foto o video. Intervallo di cattura configurabile da 00 : 00 : 05 a 23 : 59 : 59.</li></ul>

	<p><u>Esempio</u>: se l'intervallo di cattura impostato è 00 : 30 : 00, la videocamera riprenderà automaticamente foto o video ogni 30 minuti.</p> <p>– <u>Time-lapse + Video</u></p> <p>Nella modalità Time-lapse + Video, il dispositivo scatterà automaticamente le <u>foto</u> a intervalli di tempo regolari definiti dall'utente e poi <u>genererà un video dalle foto scattate</u>.</p> <p><b>ATTENZIONE: Nella modalità Time-lapse + Video, il sensore di rilevamento PIR è disabilitato (non c'è rilevamento del movimento).</b></p> <p>Selezionare "Time-lapse + Video" e premere OK per impostare la frequenza di acquisizione automatica di una foto o video.</p> <p>Intervallo di cattura configurabile da 00 : 00 : 05 a 23 : 59 : 59.</p> <p><u>Esempio</u>: se l'intervallo di cattura impostato è 00 : 30 : 00, la videocamera riprenderà automaticamente foto o video ogni 30 minuti.</p>
<p><b>Periodo di funzionamento</b></p>	<p><b>OFF   ON</b></p> <p>Ogni giorno il dispositivo può funzionare 24 ore su 24 (parametro impostato su OFF) o solo durante la fascia oraria definita dall'utente.</p> <p>Per impostare l'ora di inizio e l'ora di fine, selezionare "ON" e premere OK.</p> <p><u>Esempio</u>: Se il periodo è impostato su Inizio 15 : 00 – Fine 18 : 00, la videocamera funzionerà esclusivamente tra le 15:00 e le 18:00 di ogni giorno.</p>
<p><b>Foto o video</b></p>	<p><b>Foto   Video   Foto + Video</b></p> <ul style="list-style-type: none"> <li>– <u>Foto</u>: la videocamera riprende esclusivamente foto.</li> <li>– <u>Video</u>: la videocamera riprende esclusivamente video.</li> <li>– <u>Foto + Video</u>: la videocamera riprende prima una o più foto, quindi un video con un unico azionamento.</li> </ul>
<p><b>Risoluzione foto</b></p>	<p>2 MP   4 MP   <b>8 MP</b>   16 MP   20 MP   24 MP   32 MP   36 MP   42 MP   48 MP</p>





	Una risoluzione più elevata offre foto di qualità migliore, ma crea file più pesanti che occupano più spazio sulla scheda di memoria (che si riempie più velocemente).
<b>Risoluzione video</b>	720P   <b>1080P</b>   2.7K   4K Una risoluzione più elevata offre video di qualità migliore, ma crea file più pesanti che occupano più spazio sulla scheda di memoria (che si riempie più velocemente).
<b>Scatti multipli</b>	<b>1 foto</b>   2 foto   3 foto   4 foto   5 foto Programmabile da 1 a 5 foto per azionamento
<b>Durata del video</b>	<b>Durata predefinita: 10 secondi</b> Configurabile da 05 secondi a 10 minuti
<b>Registrazione audio</b>	<b>ON</b>   OFF Consente di abilitare o disabilitare la registrazione audio sui video.
<b>Sensibilità PIR</b>	Bassa   <b>Media</b>   Alta Alta sensibilità: 1) è più sensibile ai movimenti di soggetti più piccoli; 2) offre una maggiore distanza di rilevazione; 3) permette al sensore di rilevare più facilmente la differenza tra il calore del corpo e la temperatura esterna; 4) rende più facile l'azionamento della videocamera. In un ambiente ad alta temperatura, il calore del corpo dei soggetti e la temperatura ambientale sono difficilmente distinguibili per la videocamera: si consiglia di impostare la sensibilità alta. In ambienti ricchi di interferenze come vento caldo, fumo, finestra vicina ecc., si consiglia di utilizzare la sensibilità bassa.
<b>Prova sensore PIR</b>	Permette di verificare il corretto funzionamento del sensore PIR (rilevatore di movimento). Premere il pulsante OK per avviare il test. Attivazioni PIR: indica il numero di rilevamenti di movimento



<b>Portata del flash a infrarossi</b>	<b>Corta   Media   Lunga</b> Consente di aumentare o diminuire la portata del flash a infrarossi per foto o video notturni.
<b>Nome della fotocamera</b>	<b>OFF   ON</b> Selezionare “ON”, quindi premere OK per dare un nome alla videocamera (4 caratteri alfanumerici). Questa funzione permette all’utente di individuare il luogo e la videocamera di provenienza delle foto.
<b>Data e ora</b>	Giorno Mese Anno 15 / 05 / 2024 Ore Minuti Secondi 15 : 57 : 28 <u>NOTA</u> : è importante impostare l'ora e la data in modo che alcuni parametri funzionino correttamente (ad esempio: marcatempo sulle foto, funzionamento durante un periodo di tempo definito).
<b>Formato data</b>	<b>Giorno/Mese/Anno   Mese/Giorno/Anno   Anno/Mese/Giorno</b>
<b>Formato orario</b>	<b>24 ore   12 ore</b>
<b>Marcatempo</b>	<b>ON   OFF</b> Selezionare “ON” se si desidera che sulle foto vengano stampate le seguenti informazioni: data e ora in cui è stata scattata la foto, temperatura ambiente (C°/F°), fase lunare, livello della batteria e nome della fotocamera (se l'utente ne ha programmato uno)
<b>Registrazione in loop</b>	<b>ON   OFF</b> Quando la scheda di memoria sarà piena, la videocamera continuerà a registrare foto o video cancellando le foto e i video più vecchi. Selezionare OFF per disattivare la registrazione in loop.
<b>Formattare scheda di memoria</b>	<b>No   Sì</b> Si consiglia vivamente di formattare la scheda di memoria con la fotocamera prima di utilizzarla per la prima volta, soprattutto se la scheda è stata utilizzata in altri dispositivi. Una scheda formattata con un altro dispositivo potrebbe non essere compatibile.

	<b>ATTENZIONE:</b> quando si formatta una scheda di memoria, tutte le informazioni e i file sulla scheda vengono cancellati.
<b>Lingua</b>	English   Deutsch   <b>Français</b>   Español   Nederlands   Italiano   Polski   简体中文   한국어   日本語   Русскийязык
<b>Password</b>	<b>OFF</b>   <b>ON</b> Selezionare “ON”, quindi premere OK per attivare la protezione della videocamera con una password (formata da 4 caratteri alfanumerici).
<b>Ripristino di fabbrica</b>	<b>No</b>   <b>Si</b> Selezionare “Si” per ripristinare le impostazioni della videocamera predefinite in fabbrica.
<b>Informazioni sulla versione</b>	Mostra la versione del firmware nella videocamera (Firmware, MCU).

#### 5.4. Riproduzione di foto/video sullo schermo LCD

- Portare il commutatore in posizione SETUP.
- Premere il pulsante  per entrare in riproduzione.
- Premere ▲ o ▼ per spostarsi tra le foto o video registrati.
- Premere il pulsante OK per riprodurre i video.
- Premere il pulsante  per uscire.

#### 5.5. Eliminare file

- Portare il commutatore in posizione SETUP.
- Premere il pulsante  per entrare in riproduzione.
- Premere ▲ o ▼ per spostarsi tra le foto o video registrati.
- Premere il pulsante DEL (Delete = Eliminare), poi selezionare “Elimina il file corrente” o “Elimina tutti i file” e premere OK.
- Selezionare “Annulla” o “OK”, quindi premere OK.
- Premere il pulsante  per uscire.

## 5.6. Trasferire foto/video su un computer

Per scaricare foto o video su un computer, collegare il cavo in dotazione alla porta USB Tipo-C della fotocamera, quindi direttamente a una porta USB principale del computer (commutatore della videocamera in position OFF, SETUP o ON).

**ATTENZIONE:** non scollegare il cavo USB né rimuovere la scheda di memoria durante la copia di foto o video. Potresti perdere file.

## 6. Preparazione della videocamera

- Montare la videocamera puntandola a Nord o a Sud e non a Est o Ovest, perché il sole all'alba o al tramonto potrebbe provocare falsi azionamenti e immagini sovraesposte.
- Per sorvegliare un sentiero, puntare la videocamera in direzione del percorso del sentiero.
- Ripulire la sterpaglia e le erbacce davanti alla videocamera: potrebbero causare falsi azionamenti a causa delle perturbazioni di temperatura e movimento davanti alla videocamera (specialmente nelle giornate ventose).
- Controllare il livello di carica delle pile.
- Assicurarsi che la scheda di memoria sia inserita correttamente e disponga di spazio sufficiente.
- Verificare che data e ora siano esatte.
- Assicurarsi di avere acceso la videocamera (commutatore in posizione ON).

## 7. Specifiche tecniche

Sensore immagini	3 mega pixel a colori CMOS
Flash a infrarossi	34 LED IR invisibili   Lunghezza d'onda: 940 nm
Portata flash a infrarossi (IR)	Circa 20 m
Memoria	Scheda Micro SD con capacità massima di 512 GB Classe 10 o superiore
Obiettivo	F/NO = 1.8   FOV (campo visivo) = 84°
Schermo LCD	Schermo a colori incorporato TFT da 2.0"
Sensibilità sensore PIR	3 livelli: Alta   Media   Bassa
Portata sensore PIR	Circa 20 m

Angolo di rilevamento sensore PIR	Totale: 120° Sensore PIR centrale: 90°
Modalità di cattura	Foto   Video   Foto + Video
Risoluzione foto	2 MP   4 MP   8 MP   16 MP   20 MP   24 MP   32 MP   36 MP   42 MP   48 MP
Formato delle immagini	JPG
Scatti multipli	Programmabili da 1 a 5 foto per azionamento
Risoluzione video	HD 720P   FULL HD 1080P   2.7K   4K
Formato video	AVI
Durata del video	Programmabile da 5 secondi 10 minuti
Tempo di azionamento	Circa 0,3 secondi
Nome videocamera	Programmabile
Periodo di funzionamento	Programmabile
Password	Programmabile
Registrazione in loop	Programmabile
Alimentazione	6 V
Pile	8 x pile AA (alcaline, al litio o ricaricabili Ni-MH)
Alimentazione esterna	6V/2A
Durata in stand-by	8 mesi
Specifiche di impermeabilità	IP65
Temperatura di funzionamento e di conservazione	Da -30°C a +70°C
Dimensioni	141 x 96 x 84 mm
Peso	277 g (senza pile)   465 g (con pile)

## 8. Risoluzione problemi

### 8.1. Le foto non riprendono i soggetti interessanti

- Controllare l'impostazione del parametro di sensibilità sensore PIR. In condizioni ambientali calde, impostare la sensibilità del sensore su "Alta"; invece per l'utilizzo con tempo freddo, impostare la sensibilità del sensore su "Bassa".
- Provare a posizionare la videocamera in un'area senza fonti di calore presenti nel suo campo visivo.

- In qualche caso, la collocazione della videocamera vicino all’acqua provoca la ripresa di immagini prive di soggetti. Provare a puntare la videocamera verso il terreno.
- Non installare la videocamera su piccoli alberi che sono soggetti a movimenti in caso di forte vento. Provare a collocare la videocamera su oggetti stabili e immobili, per es. su grandi alberi.
- Togliere tutti i rami che si trovino davanti all’obiettivo della videocamera.
- Di notte, il sensore PIR può rilevare a distanze superiori alla portata dell’illuminazione IR. Ridurre la distanza di rilevamento regolando la sensibilità del sensore PIR.
- Il sole al sorgere o al tramonto può attivare il sensore. Occorre riorientare la videocamera.
- Se il soggetto si muove rapidamente, potrebbe uscire dal campo visivo della videocamera prima dello scatto della foto. Spostare la videocamera più indietro o riorientarla.

### **8.2. La videocamera smette di riprendere immagini o non riprende immagini**

- Verificare che la scheda di memoria non sia piena. Se la scheda è piena, la videocamera smette di riprendere immagini. Per evitare questo problema, assicurarsi che la funzione “Registrazione in loop” sia attiva.
- Assicurarsi che le pile abbiano una carica sufficiente per il funzionamento della videocamera.
- Assicurarsi che il commutatore della videocamera sia in posizione ON e non in posizione OFF.
- Formattare la scheda di memoria con la videocamera prima di usarla o quando la videocamera smette di riprendere immagini.

### **8.3. La portata del flash per la visione notturna non è quella prevista**

- Verificare che le pile siano completamente cariche o dispongano di una carica sufficiente.
- Per assicurare la precisione e la qualità delle immagini notturne, installare la videocamera in un ambiente buio e privo di qualunque prevedibile sorgente luminosa.

- Certi sfondi (come alberi, muri, terreno ecc.) entro la portata del flash possono fare ottenere immagini notturne migliori. Non puntare la videocamera verso campi visivi totalmente aperti, privi di oggetti entro la portata del flash IR in grado di riflettere il lampo IR.

## **9. Assistenza post-vendita**

Se il prodotto dovesse smettere di funzionare o dovesse guastarsi, leggere innanzitutto questa guida, poi controllare le pile e sostituirle/ricaricarle se necessario. Accertarsi anche che il prodotto sia usato correttamente.

Se il problema persiste, contattare il distributore o visitare [www.numaxes.com](http://www.numaxes.com).

Si può anche contattare il Gruppo NUM'AXES al numero **+33.2.38.69.96.27** o all'indirizzo e-mail [export@numaxes.com](mailto:export@numaxes.com).

A seconda della gravità del malfunzionamento, è possibile che sia necessario inviare il prodotto all'assistenza per la sua manutenzione e riparazione.

Per tutte le riparazioni, fornire il prodotto completo e la prova d'acquisto (fattura o scontrino).

In caso di mancanza di uno di questi elementi, il servizio di assistenza post-vendita dovrà fatturare i costi di riparazione.

## **10. Garanzia**

Il Gruppo NUM'AXES garantisce il prodotto da difetti di fabbricazione per i due anni successivi all'acquisto.

Tutte le spese di trasporto e imballaggio saranno a carico dell'acquirente.

## **11. Condizioni di garanzia**

1. La garanzia sarà valida solo se la prova d'acquisto (fattura o scontrino), senza cancellature, sarà inviata al distributore o al Gruppo NUM'AXES. La garanzia è limitata all'acquirente originale.
2. Questa garanzia non copre quanto segue:
  - PIE1076 – Riferimento NGPIEPHO095: sostituzione della cinghia di fissaggio e del sistema di fissaggio a parete
  - Pacco PIE1076 – Riferimento NGPIEPHO096: sostituzione della cinghia di fissaggio, del sistema di fissaggio a parete, delle pile e della scheda di memoria

- rischi di trasporto diretti o indiretti legati al reso del prodotto al distributore o al Gruppo NUM'AXES
  - danni al prodotto causati da: negligenza o uso improprio, uso contrario alle istruzioni o non previsto da esse, riparazioni eseguite da persone non autorizzate
  - smarrimento o furto
3. Se il prodotto è riconosciuto difettoso, il Gruppo NUM'AXES lo riparerà o sostituirà a suo insindacabile giudizio.
  4. Non potrà essere sporto alcun reclamo contro il Gruppo NUM'AXES, soprattutto in relazione a un uso improprio o un guasto.
  5. NUM'AXES si riserva il diritto di modificare le caratteristiche dei suoi prodotti allo scopo di apportarvi miglioramenti tecnici o di adeguarsi a nuove normative.
  6. Le informazioni contenute nella presente guida possono essere soggette a modifica senza preavviso.
  7. Foto e disegni non sono contrattuali.

## **12. Pezzi di ricambio**

È possibile acquistare pezzi di ricambio (pile, schede di memoria, pannello solare) in qualsiasi momento su [www.numaxes.com](http://www.numaxes.com).

## **13. Raccolta e riciclaggio del vostro vecchio apparecchio**



L'immagine apposta sul prodotto significa che l'apparecchio non può essere smaltito con i rifiuti.

In caso di rottamazione, il prodotto deve essere consegnato presso un punto di raccolta adeguato al trattamento, la valorizzazione e il riciclaggio degli scarti elettronici o riconsegnato al vostro rivenditore.

In questo modo contribuite alla conservazione delle risorse naturali e alla protezione della salute umana.

**GROUPE  
NUM'AXES**

Z.A.C. DES AULNAIES – 745 RUE DE LA BERGERESSE – C.S. 30157  
45161 OLIVET CEDEX – FRANCE

Tel. +33 (0)2 38 69 96 27 | [export@numaxes.com](mailto:export@numaxes.com) | [www.numaxes.com](http://www.numaxes.com)



# PT – Guia de utilização

## 1. Conteúdo do produto

### PIE1076 – Ref. NGPIEPHO095

- 1 armadilha fotográfica PIE1076
- 1 cabo USB
- 1 sistema de montagem na parede
- 1 cinta de fixação
- 1 guia rápido

### Pacote PIE1076 – Ref. NGPIEPHO096

- 1 armadilha fotográfica PIE1076
- 1 cabo USB
- 8 pilhas AA
- 1 cartão de memória 32 GB
- 1 sistema de montagem na parede
- 1 cinta de fixação
- 1 guia rápido

## 2. Apresentação do produto

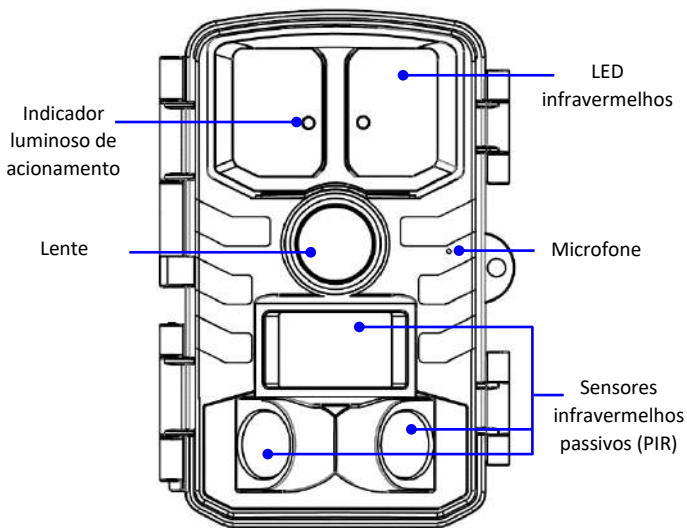

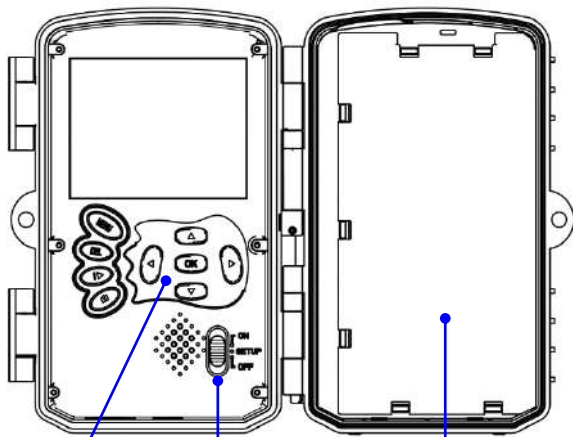

Botões de navegação  
+ Botão OK

Compartimento das pilhas

Seletor

ON (Ligado) | SETUP (Configurações) | OFF (Desligado)

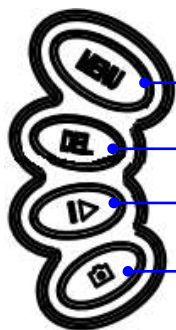

Botão MENU

Botão DEL (Excluir)

Botão REPLAY (Reprodução)

Botão « Tirar uma foto »

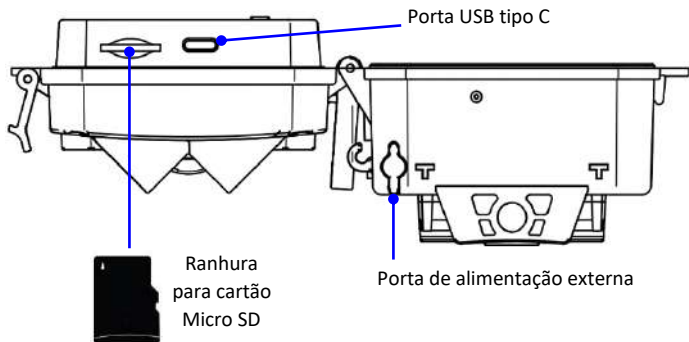

### 3. Instalando as pilhas

O aparelho funciona com 8 pilhas AA. Pode utilizar pilhas alcalinas, pilhas de lítio ou pilhas recarregáveis Ni-MH.

**Pode comprar pilhas AA alcalinas ou Ni-MH sempre que quiser no site [www.numaxes.com](http://www.numaxes.com).**

**Antes de introduzir ou retirar as pilhas, o aparelho deve ser parado (seletor na posição OFF).**

Tenha cuidado para respeitar as polaridades indicadas no compartimento de pilhas aquando da instalação. Pilhas instaladas no sentido contrário podem causar avarias.

**NOTA:** Não misture tipos de pilhas. Isto pode levar a danos permanentes no aparelho e estes não são abrangidos pela garantia.

Em caso de não utilização por um período de tempo prolongado (mais de três meses) é aconselhável retirar as pilhas do aparelho.

O dispositivo também pode ser operado com uma fonte de alimentação externa (painel solar, fonte de energia).

### 4. Inserindo o cartão de memória

A camara não possui memória interna.

É necessário instalar um cartão de memória para que o aparelho funcione (**cartão Micro SD (512 GB máximo) | classe 10 no mínimo**).

**Pode obter cartões micro SD a qualquer momento no site [www.numaxes.com](http://www.numaxes.com).**

**Antes de introduzir ou retirar o cartão, o aparelho deve ser parado (seletor na posição OFF).** Se não o fizer, isto pode levar à perda ou à deterioração dos ficheiros já gravados no cartão de memória.

**Recomendamos que formate o cartão de memória com a armadilha fotográfica antes de a utilizar pela primeira vez, sobretudo se o cartão tiver sido utilizado noutros aparelhos. Um cartão formatado com outro aparelho pode não ser compatível.**

Quando a câmara estiver em modo ON, se não for introduzido nenhum cartão, aparece a indicação “Sem cartão” no ecrã.

Quando o cartão estiver cheio, aparece a indicação “Memória cheia” no ecrã.

## **5. Funcionamento**

### **5.1. Ligar a camara | ON**

Para ligar o aparelho, deve colocar o seletor na posição ON.

A luz azul indicadora de acionamento na frente do produto piscará e o ecrã LCD fará uma contagem regressiva de 10 segundos. Este intervalo lhe dará tempo suficiente para fechar a tampa do dispositivo e, em seguida, deixar a área supervisionada.

Uma vez ligado, o dispositivo irá tirar fotos e/ou vídeos dependendo das configurações feitas.

**NOTA:** o aparelho é entregue com a programação prévia das configurações de fábrica predefinidas.

### **5.2. Desligar a câmara | OFF**

Para desligar o dispositivo, deslize o seletor para a posição OFF.

Observe que mesmo quando desligado, o dispositivo continua a consumir energia em um nível muito baixo. Portanto, é recomendável remover as pilhas se não for usar o produto por um longo período de tempo.

O modo OFF é o modo "segurança" que permite uma série de ações como: substituir o cartão de memória, substituir as pilhas ou transportar o dispositivo.

### **5.3. Personalizar os parâmetros operacionais | SETUP**

Para entrar no menu de configurações, coloque o seletor na posição SETUP (a tela LCD se acende) e pressione o botão MENU.

Pode navegar pelas definições utilizando os botões de navegação ▲, ▼, ◀ e ▶.

Pressione OK para confirmar a configuração selecionada.

Pressione o botão MENU para retornar à página anterior.

Parâmetros	Configurações disponíveis (configuração padrão em negrito)
<b>Modo</b>	<p><b>Detetor de movimento</b>   Time-lapse   Time-lapse + Vídeo</p> <ul style="list-style-type: none"><li>- <u>Detetor de movimento</u> Selecione “Detetor de movimento” e depois, pressione OK para configurar o intervalo desejado entre a foto/vídeo quando é detetado um movimento. <b>Intervalo PIR predefinido: 20 segundos</b> Configurável de 05 segundos a 01 hora <u>Por exemplo:</u> se o intervalo PIR for configurado para “01 minuto”, o aparelho vai aguardar 1 minuto entre cada registo de foto/vídeo mesmo que tenha sido detetado um movimento.</li><li>- <u>Time-lapse</u> No modo Time-lapse, o aparelho tira fotos ou vídeos automaticamente no intervalo de tempo indicado. <b>CUIDADO: no modo Time-lapse, o sensor PIR está desativado (não há deteção de movimento).</b> Selecione “Time-lapse” e depois, pressione OK para configurar o intervalo de tempo desejado entre a foto ou vídeo automática. Intervalo configurável de 00:00:05 a 23:59:59. <u>Por exemplo:</u> se o intervalo for configurado para 00:30:00, o aparelho tira uma foto ou vídeo automaticamente a cada 30 minutos.</li><li>- <u>Time-lapse + Vídeo</u> No modo Time-lapse + Vídeo, o dispositivo tirará automaticamente <u>fotografias</u> em intervalos de tempo regulares definidos pelo utilizador e, em seguida, <u>gerará um vídeo a partir das fotografias tiradas.</u> <b>CUIDADO: no modo Time-lapse + Vídeo, o sensor PIR está desativado (não há deteção de movimento).</b></li></ul>

	<p>Selecione “Time-lapse + Vídeo” e depois, pressione OK para configurar o intervalo de tempo desejado entre a foto automática.</p> <p>Intervalo configurável de 00:00:05 a 23:59:59.</p> <p><u>Por exemplo</u>: se o intervalo for configurado para 00:30:00, o aparelho tira uma foto ou vídeo automaticamente a cada 30 minutos.</p>
<b>Período operacional</b>	<p><b>OFF   ON</b></p> <p>O dispositivo pode operar 24 horas por dia (parâmetro definido como OFF) ou somente no período definido pelo usuário (parâmetro definido como ON).</p> <p>Selecione “ON” e depois, pressione OK para programar a hora de início e a hora de fim do intervalo horário durante o qual o aparelho irá funcionar.</p> <p><u>Por exemplo</u>: se a configuração for 15:00 - 18:00; diariamente; o aparelho apenas funcionará entre as 15:00 e as 18:00.</p>
<b>Foto ou vídeo</b>	<p><b>Foto   Vídeo   Foto + Vídeo</b></p> <ul style="list-style-type: none"> <li>- <u>Foto</u>: o dispositivo só tirará fotos.</li> <li>- <u>Vídeo</u>: o dispositivo só fará vídeos.</li> <li>- <u>Foto + Vídeo</u>: o dispositivo primeiro tira uma(s) foto(s) e, em seguida, um vídeo.</li> </ul>
<b>Resolução de foto</b>	<p>2 MP   4 MP   <b>8 MP</b>   16 MP   20 MP   24 MP   32 MP   36 MP   42 MP   48 MP</p> <p>Uma alta resolução oferece fotos de melhor qualidade, mas cria arquivos maiores que ocupam mais espaço no cartão de memória (que enche mais rápido).</p>
<b>Resolução do vídeo</b>	<p>720P   <b>1080P</b>   2.7K   4K</p> <p>Uma resolução alta oferece vídeos de melhor qualidade, mas cria arquivos maiores que ocupam mais espaço no cartão de memória (que se enche mais rápido).</p>
<b>Fotos em Rajada</b>	<p><b>1 foto</b>   2 fotos   3 fotos   4 fotos   5 fotos</p> <p>Programável de 1 a 5 fotos por disparo</p>





<b>Duração do vídeo</b>	<b>Duração predefinida: 10 segundos</b> Configurável de 05 segundos a 10 minutos
<b>Gravação de áudio</b>	<b>ON   OFF</b> Permite habilitar ou desabilitar a gravação de áudio em vídeos.
<b>Sensibilidade PIR</b>	Baixa   <b>Média</b>   Alta Uma sensibilidade alta: <ul style="list-style-type: none"> <li>– é mais sensível aos movimentos de sujeitos pequenos;</li> <li>– tem uma distância de detecção mais longa;</li> <li>– torna mais fácil para o sensor detetar uma diferença de temperatura entre o corpo do sujeito e a temperatura ambiente;</li> <li>– torna mais fácil o disparo da câmara.</li> </ul> Num ambiente com uma temperatura elevada, o calor do corpo dos sujeitos é difícil de diferenciar do calor ambiente para a câmara, e recomendamos que utilize a sensibilidade elevada. Por outro lado, aconselhamos a utilização da sensibilidade baixa num ambiente com muitas interferências como vento quente, fumo, proximidade de uma janela, etc. Isso evitará o acionamento accidental.
<b>Teste do sensor PIR</b>	Permite verificar se o sensor PIR (detetor de movimento) está funcionando corretamente. Pressione o botão OK para iniciar o teste. Gatilhos: indica o número de detecções de movimento
<b>Alcance do flash infravermelho</b>	Curto   Médio   <b>Longo</b> Permite aumentar ou diminuir o alcance do flash infravermelho para fotos/vídeos noturnos.
<b>Nome da camara</b>	<b>OFF   ON</b> Selecione “ON” e pressione OK para dar um nome ao dispositivo (4 números/letras). Isto pode ajudar a identificar onde e por que aparelho foi feita uma foto/vídeo.
<b>Data/hora</b>	Dia Mês Ano 15 / 05 / 2024 Horas Minutos Segundos

	<p>15 : 57 : 28</p> <p><b>NOTA:</b> é importante configurar a hora e a data para que determinados parâmetros funcionem corretamente (por exemplo, a hora e data nas fotos, operação durante um intervalo de tempo definido).</p>
<b>Formato de data</b>	<b>Dia/Mês/Ano</b>   Mês/Dia/Ano   Ano/Mês/Dia
<b>Formato de hora</b>	<b>24 horas</b>   12 horas
<b>Carimbo data e hora</b>	<p><b>ON</b>   OFF</p> <p>Selecione “ON” se pretender que as seguintes informações sejam impressas nas fotografias: data e hora em que a fotografia foi tirada, temperatura ambiente (C°/F°), fase da lua, nível da bateria e nome da câmara (caso o utilizador tenha programado um)</p>
<b>Gravação em loop</b>	<p><b>ON</b>   OFF</p> <p>Quando o cartão de memória estiver cheio, a câmara continuará gravando fotos/vídeos, excluindo as fotos/vídeos mais antigos.</p> <p>Selecione OFF para desativar a gravação em loop no cartão de memória.</p>
<b>Formatar o cartão de memória</b>	<p><b>Não</b>   Sim</p> <p>Recomendamos que formate o cartão de memória com a armadilha fotográfica antes de a utilizar pela primeira vez, sobretudo se o cartão tiver sido utilizado noutros aparelhos. Um cartão formatado com outro aparelho pode não ser compatível.</p> <p><b>AVISO:</b> ao formatar um cartão de memória, todas as informações e arquivos do cartão são apagados.</p>
<b>Idioma</b>	English   Deutsch   <b>Français</b>   Español   Nederlands   Italiano   Polski   简体中文   한국어   日本語   Русскийязык
<b>Senha</b>	<p><b>OFF</b>   ON</p> <p>Selecione “ON” e pressione o botão OK novamente para proteger a sua camara com uma senha (números/letras).</p>
<b>Definições de fábrica</b>	<p><b>Não</b>   Sim</p> <p>Selecione “Sim” e depois, pressione OK para voltar às configurações predefinidas.</p>







<b>Versão informação</b>	Permite saber a versão do software carregado no dispositivo (Firmware, MCU)
--------------------------	-----------------------------------------------------------------------------

#### **5.4. Visualizar as fotos ou os vídeos no ecrã da camara**

- Coloque o seletor na posição SETUP.
- Pressione o botão  para entrar na função de reprodução.
- Pressione  e  para navegar pelas fotos e vídeos.
- Pressione o botão OK para reproduzir vídeos.
- Pressione o botão  para sair.

#### **5.5. Exclua fotos/vídeos da camara**

- Coloque o seletor na posição SETUP.
- Pressione o botão  para entrar na função de reprodução.
- Pressione  e  para navegar pelas fotos e vídeos.
- Pressione o botão DEL (Delete = Excluir).
- Selecione “Excluir arquivo atual” ou “Excluir todos os arquivos” e pressione OK.
- Selecione “Cancelar” ou “OK” e pressione OK.
- Pressione o botão  para sair.

#### **5.6. Transferir fotos/vídeos para um computador**

Para baixar suas fotos/vídeos para um computador, conecte o cabo fornecido à porta USB Tipo-C da câmara e, em seguida, diretamente a uma entrada USB principal do computador. A câmara liga automaticamente independentemente do modo selecionado (OFF | SETUP | ON).

**CUIDADO:** Não desconecte o cabo USB ou remova o cartão de memória enquanto copia fotos/vídeos. Você pode perder arquivos.

### **6. Instalação do produto no terreno**

- Instale o aparelho virado para norte ou para sul. Não oriente o aparelho para este ou oeste pois elevá-lo e deitá-lo pode provocar disparos intempestivos e produzir imagens sobrepostas.

- Para vigiar um fluxo, aponte o aparelho ao longo do fluxo, e não na perpendicular. Isto permite ver vários animais quando passam em fila.
- Retire os ramos ou ervas que estiverem à frente do aparelho. Em caso de vento ou temperatura elevada, podem causar disparos intempestivos.
- Verifique o nível de carga das pilhas antes de instalar o dispositivo.
- Assegure-se de que introduziu bem o cartão de memória.
- Verifique se a data e a hora estão corretas.
- Pense bem em passar o seletor para a posição ON antes de ir lá.

## 7. Características técnicas

Sensor de imagens	3 Mega Pixels Cor CMOS
Flash infravermelho	34 LED infravermelhos invisíveis Comprimento de onda: 940 nm
Alcance do flash infravermelho	Cerca de 20 m
Memória	Cartão Micro SD (512 GB máximo) Classe 10 mínimo
Objetivo	F/NO = 1.8   Campo de visão = 84°
Ecrã	Ecrã a cores TFT 2.0"
Alcance de deteção sensor PIR	Cerca de 20 m
Ângulo de deteção sensor PIR	Total: 120° Sensor PIR central: 90°
Modo de captura	Foto   Vídeo   Foto + Vídeo
Resolução de foto	2 MP   4 MP   8 MP   16 MP   20 MP   24 MP   32 MP   36 MP   42 MP   48 MP
Formato de arquivos de fotos	JPG
Fotos em Rajada	Programável de 1 a 5 fotos por disparo
Resolução de vídeo	HD 720P   FULL HD 1080P   2.7K   4K
Formato de arquivos de vídeo	AVI
Duração do vídeo	Configurável de 05 segundos a 10 minutos
Velocidade de disparo	Cerca de 0,3 segundos
Nome da camara	Programável
Período operacional	Programável

Senha	Programável
Gravação em loop	Programável
Energia elétrica	6 V
Pilhas	8 x pilhas AA (alcalinas, de lítio ou Ni-MH)
Fonte de energia externa	6V/2A
Autonomia em espera	8 meses
Estanqueidade	IP65
Temperatura de funcionamento e de armazenamento	Entre -30°C e +70°C
Dimensões	141 x 96 x 84 mm
Peso	277 g (sem pilhas)   465 g (com pilhas)

## 8. Em caso de avaria

### 8.1. Não há sujeito nas fotos

- Verifique a configuração do nível de sensibilidade do sensor PIR. Num ambiente quente, configure a sensibilidade para “Alta”. Num ambiente frio, configure a sensibilidade para “Baixa”.
- Tente colocar o aparelho numa zona em que não haja nenhuma fonte de calor no campo de visão da câmara.
- Em alguns casos, se o aparelho estiver perto de um plano de água, tira fotos sem sujeito. Tente direcionar a câmara para a terra.
- Evite colocar o aparelho sobre uma árvore frágil que corra o risco de se mexer em caso de vento forte. Tente colocar a câmara sobre um suporte estável e fixo (por exemplo, uma árvore grande).
- Eleve os ramos que estão à frente do objetivo do aparelho.
- À noite, o sensor PIR pode detetar um sujeito situado além do alcance do flash infravermelho. Reduza a distância de deteção ajustando a sensibilidade do sensor PIR.
- O nascer ou pôr do sol podem acionar o sensor PIR. O aparelho deve ser orientado novamente.
- Se um animal ou uma pessoa se deslocarem rapidamente, podem sair do campo de visão da câmara antes de a foto ser tirada. Recue ou volte a orientar o aparelho.

## **8.2. O aparelho para de tirar fotos/vídeos ou não tira**

- Verifique se o cartão de memória não está cheio. Se o cartão estiver cheio, o aparelho para de tirar fotos/vídeos. Para evitar este problema, assegure que o parâmetro “gravação em loop” está ativado.
- Verifique o estado das pilhas e assegure que continua a ter energia suficiente para fazer funcionar o aparelho.
- Assegure que o seletor do aparelho está na posição ON e não na posição OFF ou SETUP.
- Formate o cartão de memória com o aparelho antes de o usar ou quando o aparelho parar de tirar fotos/vídeos.

## **8.3. O flash não atinge o alcance esperado**

- Verifique se as pilhas estão completamente carregadas ou se a energia restante é suficiente.
- Para assegurar a precisão e a qualidade das fotos noturnas, instale a câmara num ambiente escuro sem fontes de luz.
- Alguns ambientes (árvores, paredes, chão, etc.) ao alcance do flash podem permitir obter melhores fotos noturnas. Não dirija a câmara para um campo totalmente aberto sem nada ao alcance do flash para refletir o retorno do flash.

## **9. Serviço pós venda**

**Antes de assumir que há um mau funcionamento, releia este guia e certifique-se que o problema não é causado por pilhas fracas ou por erros de utilização.**

Se o problema persistir, contacte o seu distribuidor ou consulte o site [www.numaxes.com](http://www.numaxes.com).

Também pode contactar o grupo NUM'AXES através do número +33.2.38.69.96.27 ou [export@numaxes.com](mailto:export@numaxes.com).

Conforme a avaria, poderá ter de nos devolver o produto.

Para qualquer reparação, o serviço pós-venda precisa de o seu produto completo e o comprovativo da compra (fatura ou recibo).

Se omitir um destes elementos, o serviço pós-venda faturará a reparação.

## **10. Garantia**

O Grupo NUM'AXES garante o produto contra defeitos de fabrico durante os dois anos que seguem a aquisição.

Os custos de transporte da devolução do produto são da responsabilidade do comprador.

## **11. Condições de garantia**

1. A garantia será assegurada apenas se o comprovativo de compra (fatura ou recibo) forem apresentados ao Grupo NUM'AXES sem rasuras.
2. Esta garantia não cobre nenhum dos pontos seguintes:
  - PIE1076 – Referência NGPIEPHO095: a renovação da cinta ou do sistema de montagem na parede
  - Pacote PIE1076 – Referência NGPIEPHO096: a renovação das pilhas, do cartão de memória, da cinta ou do sistema de montagem na parede
  - Os riscos de transporte diretos ou indiretos associados à devolução do produto ao Grupo NUM'AXES
  - A danificação do produto resultante de: negligência ou culpa do utilizador, uma utilização contrária às instruções ou não prevista, reparações feitas por reparadores não autorizados
  - Perda ou roubo
3. Se o produto for reconhecido como estando defeituoso, o Grupo NUM'AXES repara-o ou troca-o conforme a sua preferência.
4. O Grupo NUM'AXES não poderá ser responsabilizada por danos que possam resultar de uma utilização indevida ou de avaria no produto.
5. O Grupo NUM'AXES reserva o direito a modificar as características dos seus produtos para trazer melhorias técnicas ou respeitar novas regulamentações.
6. As informações contidas neste guia podem ser objeto de modificações sem aviso prévio.
7. Fotos e desenhos não contratuais.

## **12. Acessórios**

Pode procurar acessórios (pilhas, cartões de memória, painel solar) a qualquer momento no site [www.numaxes.com](http://www.numaxes.com).

### 13. Recolha e reciclagem do seu aparelho em fim de vida



O pictograma apostado no seu produto significa que o equipamento não pode ser deitado fora junto com os resíduos domésticos. Deve ser colocado num ponto de recolha apropriado para o tratamento, valorização e reciclagem de resíduos eletrónicos ou entregue junto do distribuidor.

Ao adotar esta medida, estará a fazer um gesto pelo meio ambiente, a contribuir para a preservação dos recursos naturais e para a proteção da saúde humana. Para mais informações sobre os locais de recolha de equipamentos usados, pode contactar a Câmara Municipal ou o serviço de tratamento de resíduos domésticos. Também pode devolver-nos o produto.

**GROUPE**  
**NUMAXES**

Z.A.C. DES AULNAIES – 745 RUE DE LA BERGERESSE – C.S. 30157  
45161 OLIVET CEDEX – FRANCE

Tel. +33 (0)2 38 69 96 27 | [export@numaxes.com](mailto:export@numaxes.com) | [www.numaxes.com](http://www.numaxes.com)



GROUPE  
**NUMAXES**

Z.A.C. DES AULNAIES  
745 RUE DE LA BERGERESSE – C.S. 30157  
45161 OLIVET CEDEX – FRANCE

FRANCE

Tel. 02 38 63 64 40 | [info@numaxes.com](mailto:info@numaxes.com)

EXPORT

Tel. +33 (0)2 38 69 96 27 | [export@numaxes.com](mailto:export@numaxes.com)

[www.numaxes.com](http://www.numaxes.com)

